

Bonus Light^{HK1}



Centralvarmekedel til brænde



INDHOLDSFORTEGNELSE

Der tages forbehold for konstruktionsændringer og evt. trykfejl

1	BRUGERINSTRUKTION OG BRUGERENS ANSVAR.....	3
1.1	OVERSIGT OVER KEDEL OG KEDELSTYRING	3
1.1.1	<i>Funktion af kedel med lagertank</i>	5
1.1.2	<i>Garanti og reklamationer.....</i>	6
1.2	BRUGERS PLIGT, ANSVAR OG SIKKERHED	6
1.2.1	<i>Ansvar.....</i>	6
1.2.2	<i>Sikkerhed.....</i>	6
1.2.3	<i>Brugers pligt.....</i>	6
1.3	GENERELLE INSTRUKTIONER	7
1.3.1	<i>Træ, fastbrændsel.....</i>	7
1.3.2	<i>Før kedlen tages i brug første gang:</i>	7
1.3.3	<i>Første opstart og almindelig anvendelse.....</i>	8
1.3.4	<i>LED lampens indikeringer</i>	9
1.3.5	<i>Alarmer.....</i>	9
1.3.6	<i>Primær og sekundær luftindstillinger.....</i>	10
1.3.7	<i>Finindstilling af sekundær luft.....</i>	10
1.3.8	<i>Røggastemperatur</i>	10
1.3.9	<i>Kedeltemperatur.....</i>	10
1.3.10	<i>Overkogstermostat</i>	11
1.3.11	<i>Askedør - blokering.....</i>	11
1.3.12	<i>Sikring.....</i>	11
1.3.11	<i>Hurtig fejlfinding (forudsat, at rørtilslutning er korrekt udført).....</i>	12
1.3.12	<i>Rensning og vedligeholdelse.....</i>	13
1.3.13	<i>Slitage af keramiske sten, varmeplader og pakninger.....</i>	18
2	EKSTRA Udstyr.....	19
2.1	LAGERTANKE (NØDVENDIGT Udstyr – MINIMUM 1250 L).....	19
2.2	TERMOMETER MED 150 MM FØLER	19
2.3	INTERN LADEKREDS 65 °C (ALTERNATIV TIL MEDLEVERET LADEVENTIL) (NØDVENDIGT Udstyr)	19
2.4	TRÆKREGULATOR (NØDVENDIGT Udstyr)	19
3	INSTALLATIONSVEJLEDNING.....	20
3.1	TEKNISKE DATA.....	20
3.2	SKORSTEN OG AFTRÆKSRØR.....	21
3.3	TILSLUTNING AF KEDEL TIL SKORSTEN	21
3.4	TRÆK (SKORSTEN).....	22
3.6	REGULERING AF TEMPERATURINDSTILLINGER, PLACERING AF FØLERE	24
3.7	RØRFØRING MELLEM KEDEL OG LAGERTANKE	25
3.8	3-VEJS VENTIL PÅ LAGERTANK	26
3.9	PARAMETRE I STYRINGEN	26
3.10	EL-DIAGRAMMER	27
3.11	RØRINSTALLATION	28
3.11.1	<i>Funktionscyklus - principskitser.....</i>	28
3.11.2	<i>Installationsdiagram – simpelt system – anvendelse af ladeventil.....</i>	29
3.11.3	<i>Installationsdiagram – solpaneler</i>	29
3.11.4	<i>Installationsdiagram – 3-vejs ventil i lagertank.....</i>	30
4.	RESERVEDELE.....	31
5.	CE ERKLÆRING	34
6.	PRODUKTINFORMATION	35
6.1	PRØVNINGSATTEST	35
6.2	ERP - PRODUKTINFORMATION	36

1 Brugerinstruktion og brugerens ansvar

1.1 Oversigt over kedel og kedelstyring

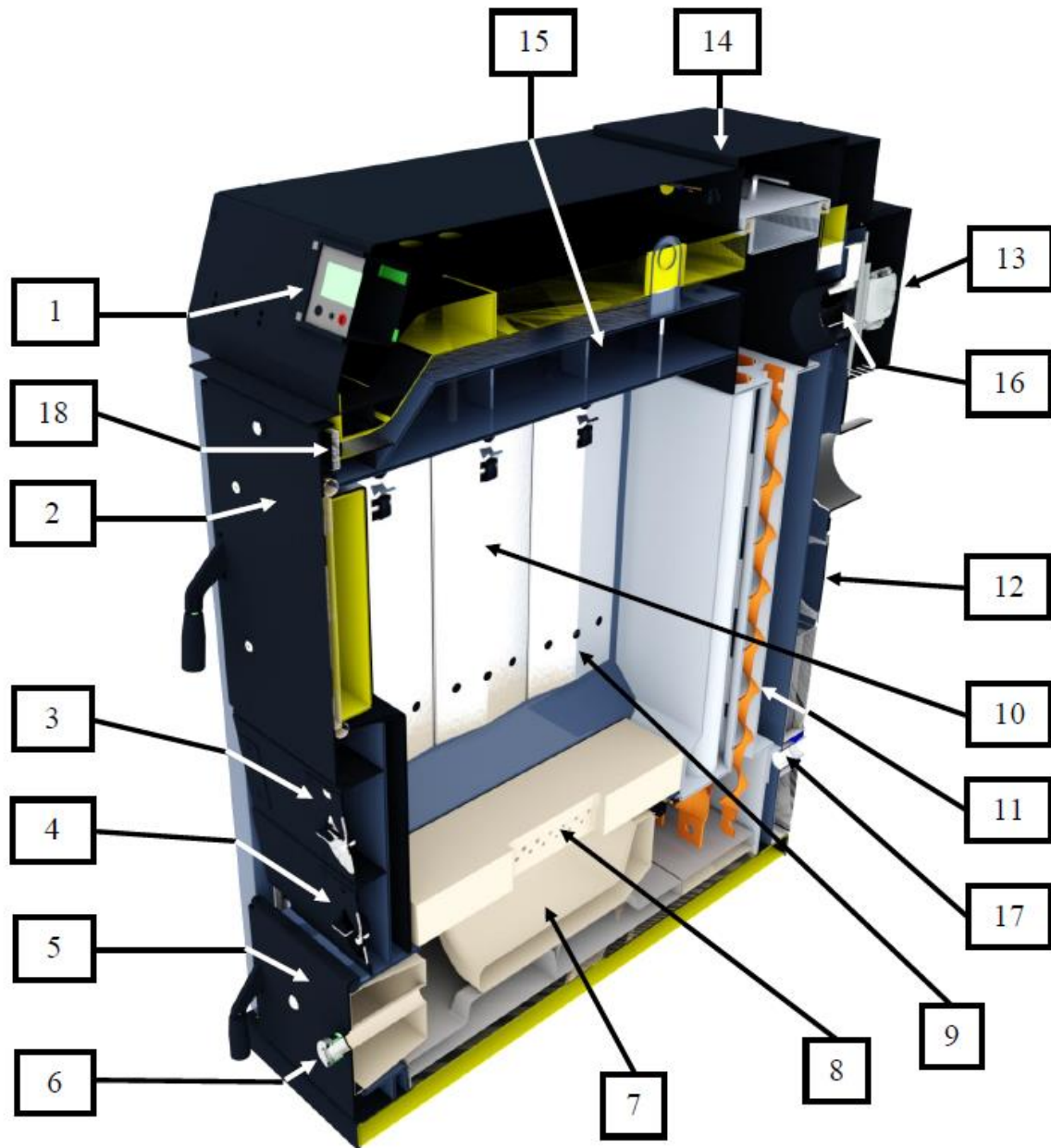

- | | |
|-----------------------------|-------------------------------|
| 1) Kedelstyring | 10) Varmeplader (aftagelige) |
| 2) Indfyingsdør | 11) Røggasturbulatorer |
| 3) Primær luftindstilling | 12) Rensedæksel - røgsugerhus |
| 4) Sekundær luftindstilling | 13) Røgsuger |
| 5) Askedør | 14) Røgekasse |
| 6) Skueglas | 15) Kølestav |
| 7) Forbrændingskammer | 16) Fremløb |
| 8) Sekundær luftudledning | 17) Retur |
| 9) Primær luftudledning | |

Kedelstyring

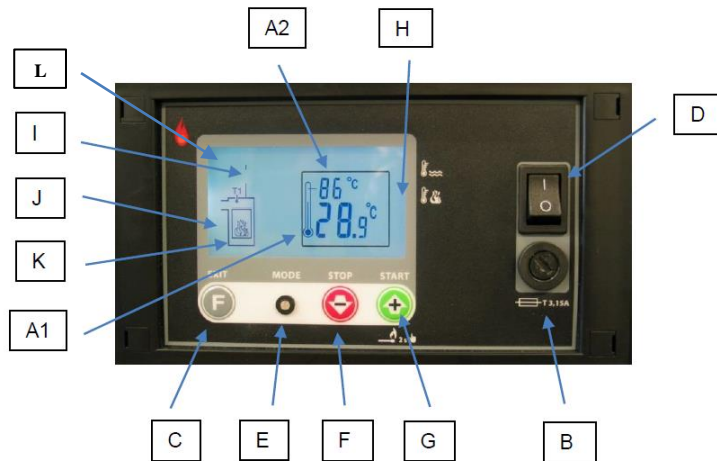

- (A1) Aktuell kedeltemperatur (tryk 2 gange på F for at vise aktuell røggastemperatur)
- (A2) Sætpunkt for kedeltemperatur
- (B) Sikring – 3,15 A, Ø5 x 20 mm glassikring
- (C) Funktionstaste – ved tryk kan vælges indstilling af kedel- or røggastemperatur
- (D) ON/OFF knap – slukker for 230 VAC forsyning
- (E) LED lampe – viser status ved farveskift (rød, gul og grøn)
- (F) Stop taste; så længe kedelsymbol blinker kan proces stoppes
- (G) Start taste; opstart eller genpåfyldning
- (H) Symbol på display viser om indstilling af kedel- eller røggastemperatur er valgt
- (I) Pumpesymbol; vises når pumpe kører
- (J) Blæsersymbol; viser ved bjælkesymbol øjeblikkelig blæserhastighed
- (K) Kedelsymbol; blinker under opstart; konstant under normal drift
- (L) Brændesymbol; vises under aktiveret gefyldningsfunktion

OBS: Kedlen kan kun startes, når kedeltemperaturen vises i displayet.

Beskrivelse af kedel (se afsnit 1.1)

1. Kedelstyring
2. Indfyringsdør Den store åbning gør påfyldning af brænde nemt.
3. Primær luftindstilling Her indstilles den primære luft til forbrændingen.
4. Sekundær luftindstilling Her indstilles den sekundære luft til forbrændingen.
5. Askedør Adgang for rensning og askeudtagningen.
6. Skueglas Kontrol af flamme/forbrænding.
7. Forbrændingskammer I dette foregår selve forbrændingen af gasser fra træet.
8. Sekundær luft Her tilsættes sekundær luft til forbrændingen
9. Primær luft Her tilføres primær luft
10. Varmeplader Sikrer korrekt nedbrænding i hele bredden og fordeler primærluften
11. Røgrør Røgrør med røggasturbulatorer benyttes til at udvinde varme fra røggasserne
12. Rensdæksel Adgang for rensning af røgsugerhusets nedre del
13. Røgsuger Sørger for luft til forbrænding
14. Røgekasse I dette rum samles røggasserne efter røgrørene
15. Afkølingsstav Nedkøler kedlen i tilfælde af overophedning.
16. Fremløb Fremløb til lagertanken (og varmeanlæg)
17. Retur Returløb fra lagertanken (og varmeanlæg)

1.1.1 Funktion af kedel med lagertank

Bonus Light er en brændekedel konstrueret til at fyre med **kløvet skovtræ i 50 cm længde, hvilket svarer til dybden af forbrændingskammeret.**

Bonus Light **skal** altid være tilsluttet en lagertank af passende størrelse – se afsnit 3.7. Primær- og sekundærluften ledes ind i forbrændingszonen gennem kanalerne, hvorefter den med stor hastighed suges direkte ind i flammen, så der sker en fuldstændig forbrænding. Primærluften føres via primærindtaget (3) ind i den nederste del af indfyrboksen. Sådan skabes den nødvendige mængde luft til at producere varme. Sekundærluften føres via sekundærindtaget 4) med stor hastighed til kernen af forbrændingen gennem de små huller i siden spalten, hvilket giver en total forbrænding. En anden væsentlig konstruktionsdetalje er udformningen af forbrændingskammeret, der bevirker at forbrændingstemperaturen kommer op mellem 1000 °C – 1200 °C, således at forbrændingen af træet foregår på en optimal og miljøvenlig måde.

Den største nyttevirkning/optimale forbrænding opnås ved korrekt justering af primær og sekundær luft i afhængighed af træets brændeværdi, fugtighed og alder.

Lagertankens formål er at sørge for, at kedlen har en fornuftig drift selv i perioder, hvor behovet for varme er ringe (milde vinterdage, efterår, forår, sommer). Det drejer sig om at oplagre kedlens overskudsvarme (dvs. den energi, som ikke kan aftages i varmesystemet). Den oplagrede varme anvendes senere til varmesystemet og til brugsvandssystemet efter behov. **Når lagertanken(e) er opvarmede (mellem 75 °C - 85 °C) skal kedlen være tømt for brænde, og røgsugeren standse** *. Der fyldes igen brænde på, når lagertanken(e) er kolde (fra 30 °C – 40 °C afhængig af type; ved lagertanke med brugsvand eventuelt til 60 °C) **med mindst mulig mængde brænde for at genopvarme lagertanken(e).**

Kedlen kan godt fyldes med brænde inden lagertanken(e) er helt tømt (f.eks. om aftenen før), men her skal man udvise særlig påpasselighed med hensyn til den mængde brænde, som lægges i kedlen.

Kontroller termometrene på lagertanken(e) for at fastslå, hvor meget brænde, der kan påfyldes. Sådan sikres den bedste nyttevirkning og normal automatisk drift.

Kedlen arbejder således på de bedste betingelser, og man undgår pauseperioder (kedel med høj temperatur, kedel er stadig fyldt med brænde, der er ringe behov for energi, røgsugeren stopper). Sådanne perioder giver dårlig drift og øget soddannelse og for tidlig slitage af kedlen pga. korrosion dannet af syrer fra uforbrændt træ.



Der må aldrig fyres i kedlen, når lagertanken(e) er fuldt opvarmede.

Bonus Light er ikke en kedel, der normalt er i konstant drift

Kvik Guide: anvend denne vejlednings enkle anvisninger

* Iht. minimum røggastemperatur (A2, C) indstilling.

1.1.2 Garanti og reklamationer

Garantien er kun gældende, hvis der tilsluttes en lagertank af korrekt størrelse – se nedenfor.

	Minimum lagertanksstørrelse	Anbefalet lagertanksstørrelse
Volumen i liter	1250	1500

1.2 Brugers pligt, ansvar og sikkerhed

1.2.1 Ansvar

Bruger er ansvarlig for korrekt anvendelse af kedlen og skal overholde denne manuals anvisninger. Manglende overholdelse af anvisningerne kan føre til beskadigelse af kedlen, forkortelse af kedlens levetid, øget forurening og i sidste instans bortfald af garanti. Det forudsættes, at brugeren af en brændekedel bruger den nødvendige tid på at sætte sig ind i brugen af en moderne fastbrændselskedel af denne type, samt er indforstået med at kedlen er beregnet til forbrænding af egnet skovtræ.

1.2.2 Sikkerhed

Konstateres der mangler eller fejl på anlægget kontakt da installatøren.



Kedlen skal opstilles i et kedelrum med uafspærrelig, tilstrækkelig frisklufttilførsel.

1.2.3 Brugers pligt

Bruger har pligt til at vedligeholde anlægget og respektere følgende:

- Alle generelle sikkerhedsforanstaltninger
- Overholdelse af gældende direktiver
- Alle foreskrifter og anbefalinger i denne manual
- Vejledninger for tilbehør

1.3 Generelle instruktioner

1.3.1 Træ, fastbrændsel

Bonus Light er konstrueret til forbrænding af **skovtræ**.

Både løvtræ og nåltræ er velegnet som brænde, men p.g.a. stort syreindhold bør man dog undlade at fyre udelukkende med egetræ i en længere periode.

Bonus Light[®] Brændelængde 50 cm



Træet skal være tørt, dvs. fugtigheden skal være mellem 15 – 25 %.

Træet skal være tørt dels for at få en god forbrænding og dels for at opnå den bedste brændværdi.



Med ild i kedlen skal der, ved åbning af indfyrdingsdøren, altid udvises stor forsigtighed.



Åbn aldrig askedøren, mens der er ild i kedlen.



Ved fyring med ovntørret træ (<10 % fugt) skal der udvises øget forsigtighed ved håndtering af kedlen; meget tørt træ kan føre til overtænding af træet i kedlen, hvorved forpufninger kan forekomme; under forpufninger er det forbundet med fare for forbrændinger at åbne indfyrdingslågen, idet gasser i brændekammeret ved tilførsel af ilt kan medføre stikflammer ud af den åbnede indfyrdingsdør.

Træet tørrer hurtigt, hvis det saves og flækkes til 10-15 cm tykkelse. Træet kan tørres i det fri, men skal da afdækkes. Den hurtigste tørring fås ved omhyggeligt at stable skiftevis på tværs og på langs, således at luften kan passere gennem brændestakken.

Træ opbevaret i mere end 6 år mister brændværdi. Forbruget af træ stiger, brændværdien mindskes og forbrændingen bliver utilstrækkelig varm, hvilket kan medføre sod- og tjæredannelse.

1.3.2 Før kedlen tages i brug første gang:

- Kontroller el- og rørforbindelser – se bl.a. anlægsdiagrammer afsnit 3.10
- Udluft anlægget og kontroller vandtrykket



OBS: VAND MÅ IKKE PÅFYLDES KEDEL UNDER DRIFT

1.3.3 Første opstart og almindelig anvendelse

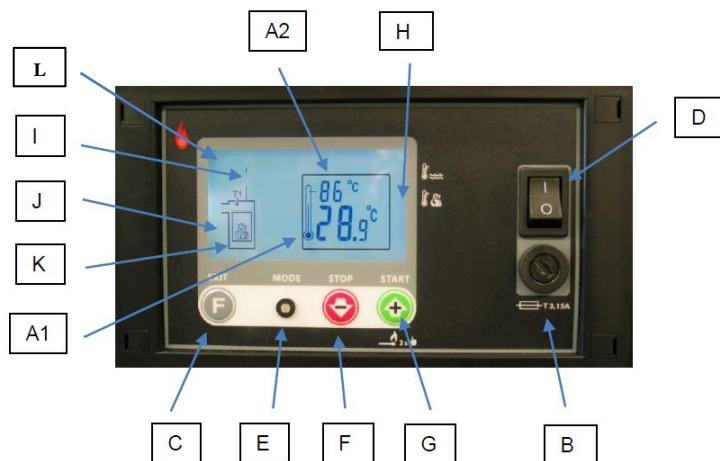

Før start af kedlen kontrolleres om røgsugerens er korrekt monteret, at el-forsyningen er i orden, de keramiske sten er korrekt anbragt samt at de primære og sekundære luftindstillinger er korrekte. Se den medfølgende Kvik Guide, som bør anvendes som et dagligt værktøj i den første tid.

1. Tænd for strømmen (D). Kontroller at den nederste dør er forsvarligt lukket og sikret (sikkerhedsskrue). Læg lidt finthugget, tørt brænde og optændingspapir ind – optændingspapir øverst. Papiret antændes.
2. Tænd straks for røgsugerens på tasten (G). Ved opstart kører røgsugerens med forhøjet omdrejningstal. Nu suges forbrændingen ned gennem spalten og ilden er hurtigt i gang. Lad indfyrdingsdøren stå lidt åben, så der kommer luft nok til antænding af det finthuggede brænde (bliv 1 – 3 minutter ved kedlen for at overvåge ilden)
3. Nu er forbrændingen i gang, og der er dannet et lille glødelag. Åbn forsigtigt indfyrdingsdøren 2 cm, så får man ikke evt. røgdudslip i hovedet. Vent ca. 20 sekunder. Åbn indfyrdingsdøren langsomt og læg brændet ind – læg det ordentligt, dvs. ikke på kryds og tværs, men godt pakket. Døren lukkes. Når røggastemperaturen passerer 106 °C dæmpes omdrejningstallet på røgsugerens til det normale omdrejningstal – kedlen går over i normaldrift.
4. Første gang kedlen tages i brug, eller ved skift til anden træsort: Når kedelvandet bliver varmt (> 65 °C): finindstil / indstil primær og sekundær luft iht. afsnit 1.3.6. Derefter finindstilles sekundærluften vha. figurerne vist i afsnit 1.3.7 – kig samtidig gennem skueglasset i askelågen. Er skueglasset snavset, løsnes dækslet og glasset renses med en rengøringsvamp.

Kun ved væsentlige ændringer i brændselstype, er det herefter nødvendigt at regulere på primær- og/eller sekundær indstillingerne.

Øvrige startprocedurer udføres ved hver ny optænding.

ADVARSEL:

Efter få uger skal indfyrdings- og askedøren efterspændes. Siliconepakningen sætter sig i løbet af de første ugers brug. Pakningen skal slutte tæt og dermed sikre at kedlen fungerer optimalt. En utæt pakning bliver hård og ville skulle udskiftes oftere.

Hvis dørene åbnes og lukkes for nemt, skal de efterspændes. Dette gøres efter få ugers brug og derefter 1 til 3 gange i løbet af det første år. Bør derefter kontrolleres én til to gange årligt. Se hvordan i afsnittet om installation eller kontakt installatøren.

1.3.4 LED lampens indikeringer



Blinkende grøn: under opstart eller aktiveret genpåfyldning.



Konstat grøn: i normaldrift (røggastemperatur er højere end minimum)



Blinkende gul: kedeltemperaturen er over indstillet kedeltemperatur; røgsugereren kører med reduceret hastighed



Blinkende rød: kedeltemperaturen er mere end 3 °C højere end indstillet kedeltemperatur; røgsugereren er stoppet, men kedelpumpen fortsætter. Denne situation skal undgås; der er fyldt for meget træ i kedlen i forhold til temperaturen i lagertanken; brug kvik guidens forslag til genfyldningsmængde.



Konstant gul: kedlen er i nedbrændingsfasen; efter at røggastemperaturen er kommet under minimum, fortsætter røgsugereren i det programmerede antal minutter (parameter n4; default = 0).

Ved korrekt indstillet minimum røggastemperatur (90 °C), vil der i denne periode kunne foretages en genpåfyldning uden optænding.



Ingen lys: kedlen er stoppet.



Konstant rød: kedlen er i alarmtilstand – se 1.3.5.

1.3.5 Alarmer

AL2: Kedeltemperaturføler er defekt eller der er manglende forbindelse til føleren.

AL3: Kedeltemperaturen er kommet over 95 °C. Tjek overkogstermostat.

AL4: Røggastemperaturføleren er defekt eller der manglende forbindelse til føleren.



Vær opmærksom på, at hvis røggastemperaturen kommer over 250 °C stopper røgsugereren, indtil røggastemperaturen igen er under 250 °C.

Der gives ingen alarm.

1.3.6 Primær og sekundær luftindstillinger

Basis luftindstillinger		
	Primær luft (øverst)	Sekundær luft (nederst)
Løvtræ	50%	50%
Nåletræ	75%	25%

1.3.7 Finindstilling af sekundær luft

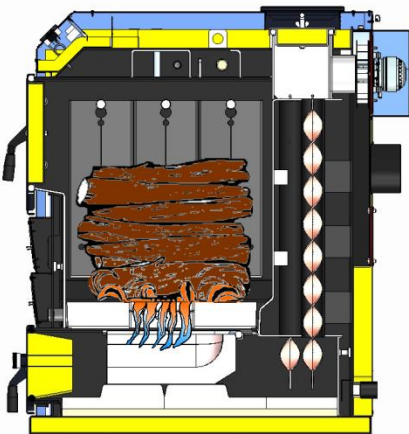

For meget sekundærluft.
Flammen er for kort og blålig: Luk lidt for sekundærluft.

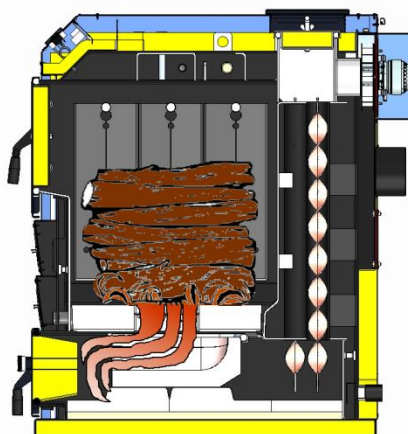

For lidt sekundærluft.
Flammen er for lang og rødgul: Åbn lidt for sekundærluft.

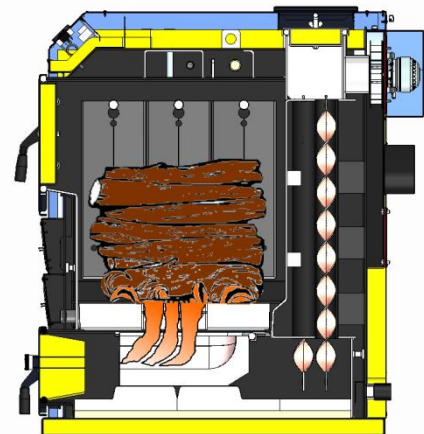

Korrekt indstilling.
Flammens farve er gul og kun let blålig.

1.3.8 Røggastemperatur

Røggastemperaturføleren er anbragt i en følerlomme i ventilatorhuset (på toppen af kedlen bagest til venstre). Standard indstilling af minimum røggastemperatur: 90 °C. Der skal normalt ikke ændres ved denne indstilling.

Når røggastemperaturen falder afbrydes røgsugeren. Dette sker for at forhindre, at kedlen afkøles pga. luftcirkulation i kedlen.

1.3.9 Kedeltemperatur

Kedeltemperaturindstilling (A1, C), bør kun indstilles af aut. installatør

Kedeltemperatur er minimum 85 °C (fabriksindstilling 87 °C; indstillingsområde: 85-87) og kan reguleres ved tryk på (F) og +/- tasterne.

Ladeventilen eller den interne ladekreds sørger for, at fremløbstemperaturen til lagertanken holdes høj, samtidig med at returtemperaturen er minimum 65 °C. Se afsnit 3.11.1.

Den optimale indstilling er opnået, når kedeltemperaturen er lige under kedeltemperaturens setpunkt når røgsugeren stopper; er indstillingen for lav bevirkes, at røgsugeren stopper mens forbrændingen stadig er i gang; dette vil bevirke soddannelse og en snavset kedel.

BEMÆRK: Den termostatiske sikkerhedsventil (ventilen forbundet til sikkerhedskølestaven) åbner ved ca. 95 °C.

Vær

1.3.10 Overkogstermostat

Termostaten afbryder ved 100 °C og stopper strømforsyningen til røgsugerens. Overkogstermostaten er placeret på panelet ved siden af styringen.

Hvis overkogstermostaten afbryder tilrådes det at:

- Vente til kedlen køler ned til 75 °C.
- Skru hættten som dækker reset-tasten af, tryk på den denne, skru hættten på igen.
- Kedlen kan igen bruges som normalt.

Sker dette igen bør installatøren undersøge følgende:

- Undersøg om kedlen er blevet korrekt betjent.
- Kontroller den termsotatiske sikkerhedsventils funktion.
- Kontroller kedeltermostatens function.
- Kontroller sikkerhedstermostatens funktion.
- Kontroller, at skorstenstrækket ikke er for kraftigt (trækstabilisatoren skal være i orden og korrekt indstillet).
- Kontroller om der er afbrydelser i strømforsyningen (hovedstrømforsyningen)

1.3.11 Askedør - blokering

Askedøren blokeres vha. medleverede sikkerhedsskrue, når kedlen er i drift (angivet med orange nedenfor) for at forhindre, at kedlen kan åbnes under drift.

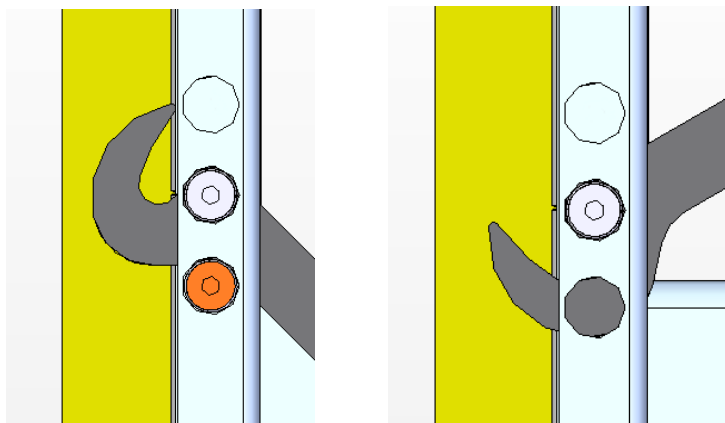

Dør blokeret

Dør åben

Anvend 4 mm insexnøgle til åbning og blokering

1.3.12 Sikring

Der sidder en 3.15 A sikring (Æ 5 mm ´ 20 mm) under dæksel på forsiden af panelet.

Den springer i tilfælde af overforbrug og skal derefter udskiftes. Kontakt el-installatør hvis sikringen jævnligt springer.

1.3.11 Hurtig fejlfinding (forudsat, at rørtilslutning er korrekt udført)

Eks. 1: Kedlen er i drift, men temperaturen stiger ikke som forventet

Eller: Temperaturen stiger, men lagertanken(e) opvarmes kun langsomt og varmen er ringe.

- Kontroller luftindstillingerne (åbn evt. for primærluftindtaget).
- Kontroller, at røgrørene, brændkammeret og brændtunnelen er rene (se 1.3.12 – rensning og vedligehold).
- Kontroller, at primærluften uhindret kan nå ind i brændkammeret. Er der for stort askelag i brændkammeret skal rensning foretages oftere. Efter at have været i drift i få år kan det være gavnligt at foretage en grundig rensning af alle røgkanaler: Fjern luftventilerne mellem de to døre og rens alle kanaler.
- Undersøg om dørpakninger slutter tæt. Ringe tæthed fører til for stort luftindtag væk fra brændkammeret, hvilket medfører mindre effektivitet og dårlig drift.
- Kontroller ventilatorbladene (se 1.3.12 Rensning og vedligehold).
- Kontroller røggasttemperaturen: Skal være 150 °C – 200 °C. Er den for lav, er brændslet sandsynligvis ikke særlig egnet. Skift til anden type træ.
- Undersøg træets luftfugtighed vha. et hygrometer (aut. installatør).
- Undersøg rørtilslutningerne, osv.

Eks. 2: Kedeltemperaturen stiger, men kedlen afgiver ingen varme til lagertanken:

- Undersøg om kedelpumpen (enten selvstændig pumpe ved anvendelse af den medleverede ladeventil eller pumpen i den interne ladekreds) er i orden (tilsluttet terminalerne 5 og 6 i 230 VAC klemrækken).
- Tjek indstilling af by-pass ventilen (skydeventil) ved installation med ladeventil
- Tjek at der ikke er lukket ventiler mellem kedel og lagertank(e) eller anlæg.

Eks. 3: Kedlen standser, når der stadig er brændsel i kedlen:

- Minimum røggasttemperatur (2 tryk på F-tasten og +/- taster) indstilling er ikke korrekt (fabriksindstilling 90 °C) eller føleren er ikke korrekt anbragt eller defekt (undersøges af installatør).
- Brændestykkerne er måske for lange, for fugtige eller ligger forkert i brændkammeret: Forbrændingen svinder og til sidst er der ingen ild og røggasttemperaturen falder og når minimum niveau.
- Forbrændingen kan kvæles pga. manglende fjernelse af aske i brændkammeret eller i brændkammeret, og røggasttemperaturen derfor falder under minimum niveau.
- Træet er vådt og røggasttemperaturen er for lav.

Eks. 4: Røgsugereren standser ikke, selv ikke efter at træet er opbrugt:

- Minimum røggasttemperaturen er indstillet for lavt (røggasttemperaturen falder ikke nok/ikke hurtigt nok under setpunktet) eller er for høj (røggasttemperaturen skal under drift være højere end 15 °C over minimum indstillingen), eller føleren er ikke korrekt placeret eller defekt (kontrolleres af installatør).

Eks. 5: Der sker intet, når der trykkes på kontakterne

- Undersøg om strømforsyningen er i orden
- Kontroller at kedlen ikke er for varm til at starte igen (skal være under det indstillede setpunkt (ses ved at trykke på F-tasten)).
- Kontroller sikringen i styringen (B).

1.3.12 Rensning og vedligeholdelse

Det er ejers/brugers ansvar, at kedlen og evt. udstyr renses og vedligeholdes. Der bør foretages et årligt serviceeftersyn. Eftersynet bør udføres af en sagkyndig.

Der leveres en rensbørste og en askebakke sammen med kedlen. Askebakken placeres udvendig på kedlens forside og kanten skal være ind under den nederste dør, se foto:

Keramisk brændkammer – renses dagligt



Udvendig askebakke. Anbringes foran kedlen.

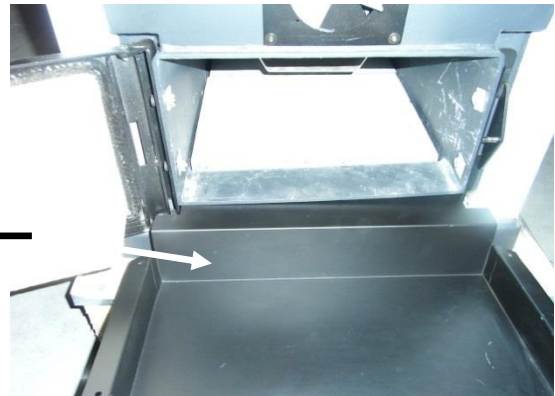

a) Askeudtagning fra fyrboksen og kontrol af primære luftudtag

Når der er et askelag på omkring 3 – 5 cm i fyrboksen, skal der foretages rensning (der må ikke dannes større mængde aske i hjørnerne). Asken kan naturligvis fjernes før dette. Den mængde aske, der produceres afhænger af hvilken type træ, der er anvendt (alder, kvalitet, fugtighed og forbrug). En dårlig forbrænding resulterer i en stor mængde aske og tjære (se 1.4). 2 – 3 gange om året skal varmepladerne tages ud af brændkammeret og siderne og røggaskanalerne skal renses. Manglende rensning kan fremprovokere for tidlig slitage af de keramiske sten og/eller tilstopning.

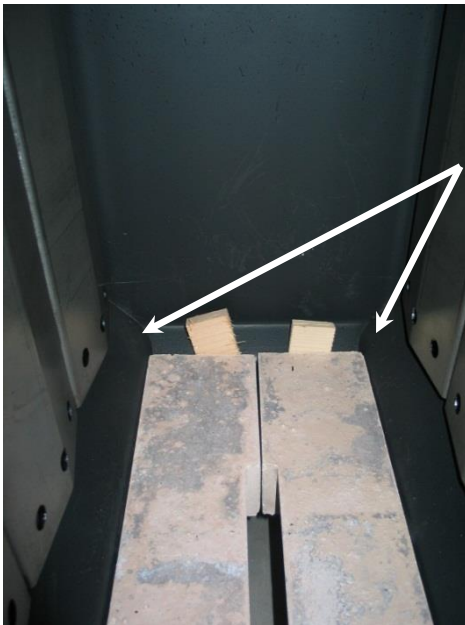

Vær særligt opmærksom på, at hjørnerne skal holdes rene.

b) Askeudtag fra brændkammeret

Askeudtag fra brændkammeret skal foretages jævnligt (dagligt i fyringssæsonen): Aske må ikke forhindre normal forbrænding og må ikke medføre overophedning af de keramiske sten. Manglende rensning kan medføre slitage af de keramiske sten og dermed for tidlig udskiftning.

Brændkammeret må ikke tages ud ved rensning !!

Brændkammeret renses dagligt.



c) Askeudtag bag brændkammer

Der skal renses for aske bag ved brændkammeret når askelaget er ca. 3 – 5 cm. Skal også renses efter rensning af røgrørene.



d) Rensning af varmevekslerens røgrør og røggasturbulatorer

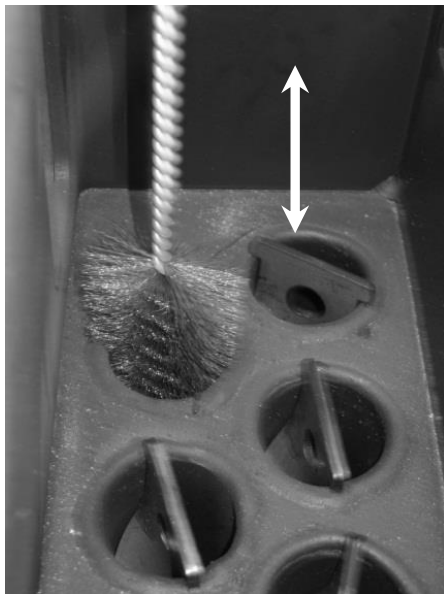

Røgrørene med røggasturbulatorerne udnytter energien optimalt. Normalt dannes der ikke store mængder sod og aske i varmeveksleren. For dog at sikre, at kedlen har en optimal drift skal de renses jævnligt (kedlen skal være afbrudt) dvs. 1 gang om måneden for at sikre en god drift eller når askelaget er på 3 – 5 mm. Åbn rensedækslet, tag turbulatorerne op og før dem op og ned i rørerne og rens rørerne grundigt indvendigt og fjern sod og aske fra turbulatorerne. Vær omhyggelig når rensedækslet påmonteres igen.

Bemærk: Dårligt træ (for gammelt, i komposteringsfasen, for fugtigt... giver tjæreflejringer i røgrørene (mangelfuld forbrænding), og det vil blive svært at trække turbulatorerne op. Sørg for bedre brændsel og hyppigere rensning.

e) Rensning af røgsugeren og dens omgivelser og af nederste askesamler

Rensning skal foretages med jævne mellemrum afhængig hvor meget kedlen anvendes (forbrug af brændsel): Dog mindst 2 til 3 gange om året eller pr. brugt 13 m³ træ. Undersøg siliconepakningen; såfremt den ikke tætner korrekt, skal den straks udskiftes.

Fremgangsmåde:

Først afbrydes strømforsyningen.

- 1) Afbryd strømforsyningen til ventilatoren
- 2) Fjern beskyttelsesdækslet på røgsugeren
- 3) Fjern dækslet
- 4) Skru fløjmtrikkerne af røgsugeren
- 5) Rens løbehjulet og røgsugeren

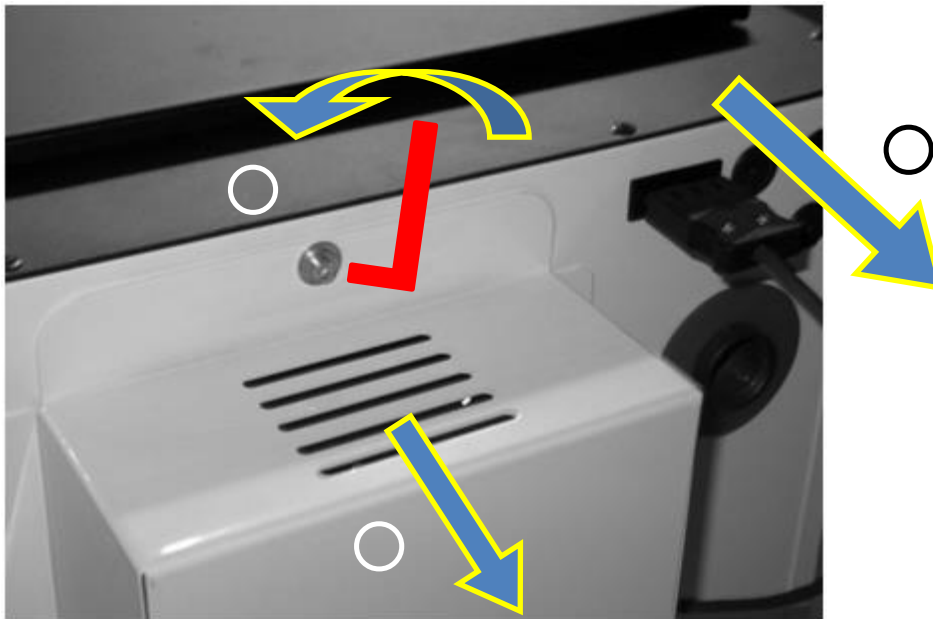

OBS : i senere udgaver findes der ikke længere et skjold over røgsugeren. Sikkerhed mod berøring af roterende dele er sikret med et skjold monteret på selve røgsugeren

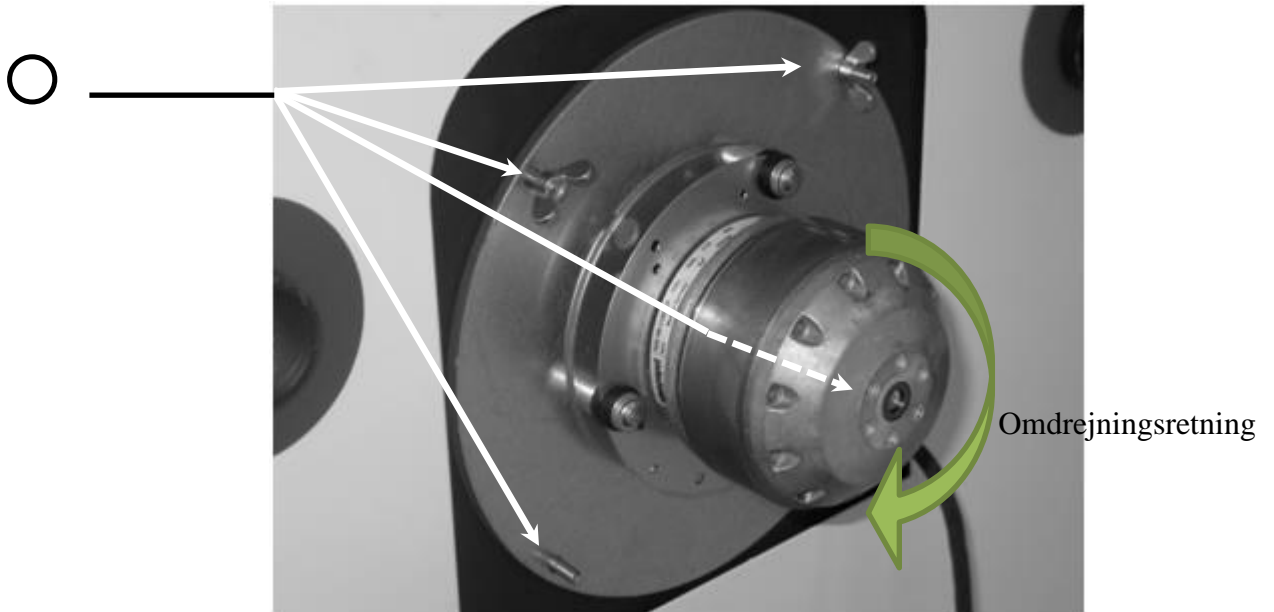

Her vist med åben røgsuger; senere udgaver har et skjold integreret på røgsugeren.

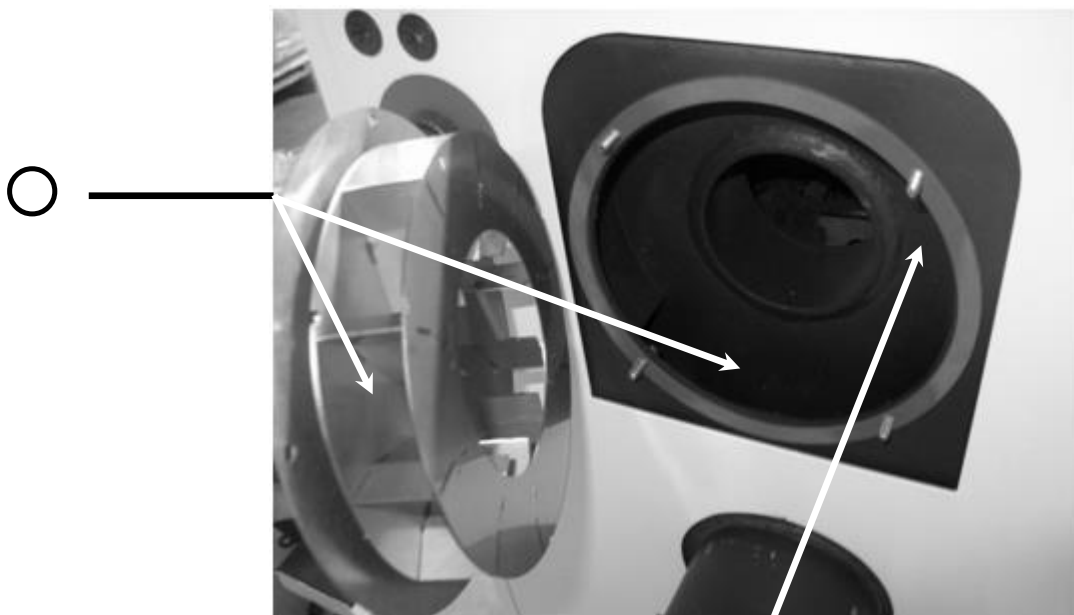

OBS : røgsugerens vinge kan have andre udseender.

Dykrør (placeret indvendigt)

f) Regelmæssige eftersyn

Bruger har pligt til at holde øje med anlægget og kedlens udstyr og sikre sig, at der ikke er ydre lækager, især ved kedlens rørforbindelser (sikkerhedsventil, frem- og returrør, dyrør, bundhane, rørforbindelse til lagertank...)

Alle utætheder skal straks udbedres. Utætheder uden for anlægget er ikke omfattet af garantien.

g) Vedligeholdelse af lagertanke med indbygget brugsvandsbeholder

Brugsvandsbeholderen er fremstillet af stål og er indvendigt emaljeret, og anoden skal kontrolleres en gang årligt og udskiftes om nødvendigt. Lagertanke med rensedæksel kan evt. renses for kalk. Kræver derefter ny pakning.

1.3.13 Slitage af keramiske sten, varmeplader og pakninger

De keramiske sten, varmepladerne samt pakningerne er alle dele, der bliver udsat for slitage i løbet af kedlens levetid afhængig af anvendelse af træsorter, og hvor ofte kedlen anvendes og vedligeholdelsen af kedlen. Dette er ganske normalt og delene skal kun udskiftes efter behov.

En revne eller lignende i keramikdele er som regel ikke grund nok til at udskifte dele, der stadig fungerer tilfredsstillende.

Varmepladerne i brændkammeret er udsat for meget høje temperaturer og kan blive deformerede og bøjede med tiden. For at begrænse slitage skal man holde askemængden i fyrboksen nede.



Man må aldrig "kaste" brændestykker ind i kedlens fyrboks, da de keramiske sten ikke tåler stød



Anvendes kedlen ikke korrekt (ikke tilstrækkelig afgiven varme fra kedlen) er der risiko for hurtig slitage af de keramiske sten, pakninger og varmeplader. Se afsnittet om korrekt brug



Kedlen må aldrig opstilles i fugtige omgivelser

2 Ekstra udstyr

2.1 Lagertanke (nødvendigt udstyr – minimum 1250 L)

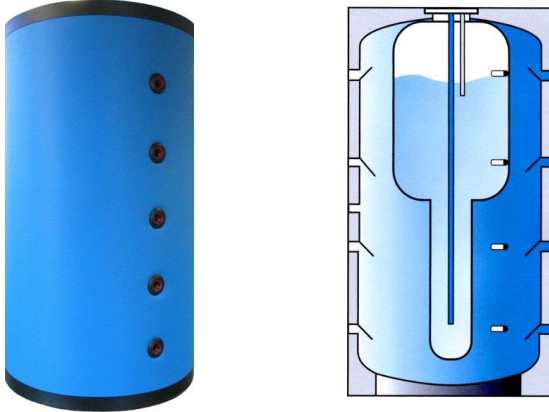

Rund isoleret kappe med rosetter.

Der findes forskellige typer lagertanke:

Spørg efter yderligere dokumentation

2.2 Termometer med 150 mm føler



For optimal funktion af kedlen sammen med lagertanke skal lagertankene udstyres med 4 lange termometre med følere. Se foto.

2.3 Intern ladekreds 65 °C (alternativ til medleveret ladeventil) (nødvendigt udstyr)



Består af:

- A-mærket cirkulationspumpe
- 65°C termostat
- fremløbstermometer
- returtermometer (kedel)
- returtermometer (lagertanke)
- afspærringsventil

2.4 Trækregulator (nødvendigt udstyr)



Har til formål at regulere trækket i skorstenen. Altid påkrævet ved fastbrændselskedler.

Den viste model er i rustfrit stål og særdeles effektiv. Holder trækket i balance vha. regulerbar messing kontravægt.

3 Installationsvejledning

3.1 Tekniske data

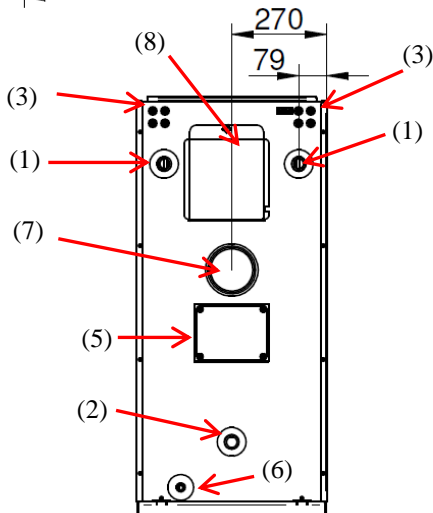
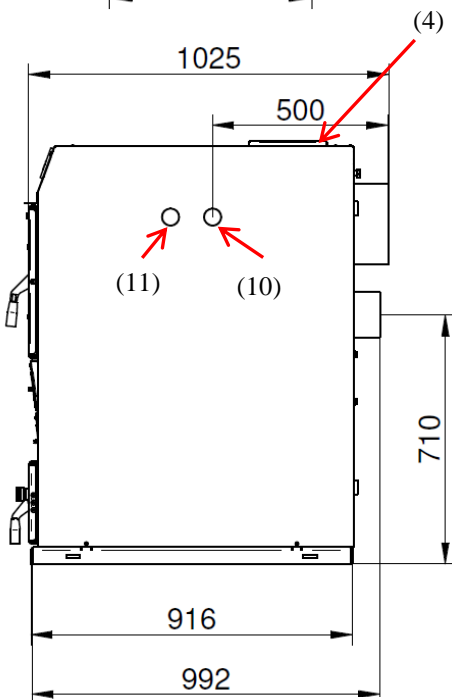
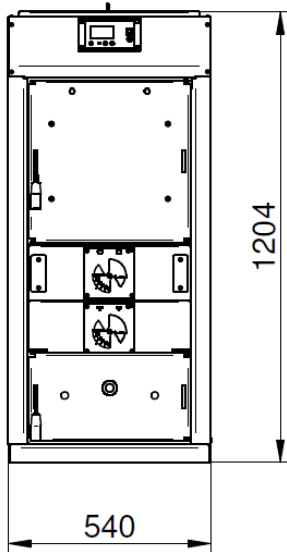

Bonus Light		
(1) Fremløb	"	1
(2) Retur	"	1
(3) Strømforsyning	Volt	230
(4) Øverste rensedæksel	-	X
(5) Bagerste rensedæksel	-	X
(6) Bundhanestuds	"	1/2
(7) Ø udv. røggasrør	mm	129
(8) Ventilator Ø	mm	180
(9) Røggasføler	mm	7
(10) Udtag - kølestav	"	1
(11) Føler, sikkerhedsventil	"	1/2
(12) Studs for føler kedelvand	"	1/2
Nominel effekt (træ)	kW	35
Dybde, brændkammer	mm	540
Forbrændingstid løvtræ	T	3.5 – 4.0
Forbrændingstid nåletræ	T	2.5 – 3.5
Indfyringsdør : b x h	mm	350/300
Brændkammervolumen	l	90
Længde af brænde	cm	50
Ø max diameter løvtræ	cm	10-15
Ø max diameter nåletræ	cm	10-15
Max driftstryk	bar	3
Prøvetryk, kedel	bar	4.5
Prøvetryk, kølestav	bar	25
Max driftstemperatur	°C	90
Tom vægt, kedel	kg	450
Vandindhold	l	120
Minimum lagertanksstørrelse	l	1000
Støvindhold		
10 % O ₂	mg/m ³	31
CO	10 % O ₂ mg/m ³	565
OGC	10 % O ₂ mg/m ³	7
Nominel røggastemperatur	°C	184
Minimum skorstenstræk	mmVS	1-1,5
	Pa	10-15
Røggasmassestrøm	g/s	20
Tryktab DT 20°C	mmWC	3,5
Strømforsyning	W	70
Tomgangsforbrug	W	5
Nyttevirkning	%	89
Kedelklasse EN 303.5:2012	Klasse	5

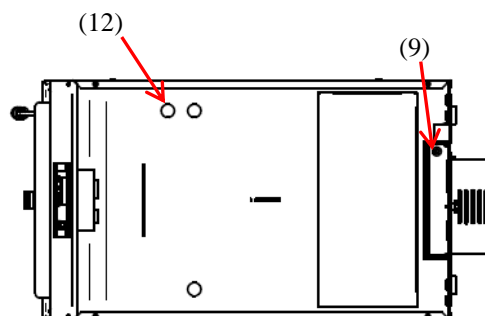

3.2 Skorsten og aftræksrør

Skal være i overensstemmelse med gældende regler og normer.

Dimensionen i bygningsreglementet for lysning og højde skal følges.

Hovedpunkter:

- 2 Tilstrækkelig højde og antal sektioner
- 3 Skorstenstop anbefales at være mindst 40 cm over tagryg hvor taghældning er større end 20° eller 100 cm over tagflade ved hældning mindre end 20°.
- 4 Ingen utætheder (ingen revner, rensedæksler skal slutte tæt)
- 5 Kraftigt isoleringsmateriale - særligt i skorstenens kolde områder. Isoleringen skal være fremstillet af ikke-brændbart material.
- 6 Afstande til brændbart materiale skal altid overholdes.
- 7 Effektiv isolering af røgrøret fra kedelstuds til lodrette skorstensrør.
- 8 Inspektionslem efter hver bøjning.

Diameter på røggasrør og skorsten skal være minimum 130 mm

Røggastemperaturen kan f.eks. ved opstart være meget lav. Eftersom røggasserne er fyldt med vanddamp fra forbrændingsprocessen, opstår der ofte kondens i skorstenen – afhængig af hvor velisoleret skorstenen er.

Skorstenen skal derfor kunne tåle kondensdannelser på indersiden.

Forbrænding af træ danner en ikke uvæsentlig mængde vanddamp. Denne vanddamp stammer både fra forbrændingsluften og især fugtindholdet i selve træet.

Gennemsnit: 1 kg træ med en fugtighed på 25 % producerer 0,7 kg vand i form af damp.

Røggasserne danner kondens når temperaturen kommer under 60 °C. Hvis temperaturen på indersiden af skorstensrøret er lavere end kondensstemperaturen, dannes der yderligere kondens, og der er fare for nedslag i kedlen med risiko for kraftig korrosion.

Dette fysiske fænomen viser med al tydelighed, at det er vigtigt med en velisoleret skorsten. I tilfælde med en eksisterende skorsten, hvor fejning og efterisolering ikke er praktisk mulig, vil eftermontage af en indvendig skorsten (rustfri forring) være den bedste løsning.

3.3 Tilslutning af kedel til skorsten

Afstanden mellem kedlen og skorstenens lodrette løb skal være så kort som mulig.

Et langt aftræksrør skal – om muligt – undgås. Det gælder også rørbøjninger, der vil reducere trækket og kunne bevirke kondensdannelse.



Der må under ingen omstændigheder kunne løbe kondensat ind i kedlen.

Anvend aftræksrør og bøjninger med med inspektions- og renselem.

Alle samlinger skal slutte tæt. Såfremt dette ikke er tilfældet anvendes glasfiberpakninger eller ovnkit – iht. gældende regler og bestemmelser.

Det anbefales at bruge aftræksrør og bøjninger med isolering – hvis ikke skal disse efterisoleres.

3.4 Træk (skorsten)

For at sikre, at Bonus Light kedlen fungerer tilfredsstillende, skal skorstenstrækket målt ved kedlens røggang være mellem 1 og 1,5 mm vandsøjle

Skorstenstrækket måles fx vha. af et væskesøjlemanometer ved kedeltemperatur > 70 °C: I koldt vejr og ved normal drift.

Er skorstenstrækket for ringe, har kedlen svært ved at komme af med røggasserne. Er trækket derimod for kraftigt øges effekten og dermed røggastemperaturen, hvilket øger energispildet. Derudover risikerer kedlen at blive overophedet, hvilket kan føre til for tidlig slitage af varmepladerne.



Det er derfor nødvendigt at montere en trækstabilisator.

Forudsætninger for installering af trækstabilisator:

- Trækstabilisatorens effektive diameter skal være mindst lig med kedlens røgrør. Den skal monteres så tæt som muligt på selve kedlen. Indreguleringen foretages fx vha. væskesøjlemanometer.
- Hvis det ved max. indstilling (stabilisatorens spjæld er helt åbent) viser sig, at VS er 1,5 mm skal der installeres yderligere stabilisator.

3.5 Sikkerhed /ekspansionssystem

Bonus Light kedlen er en fastbrændselskedel, der producerer meget energi. Ekspansionssystemet skal være i overensstemmelse med gældende regler.

a) Installation af ekspansionsbeholder :

- Ekspansionsbeholderen skal være i overensstemmelse med installationens vandindhold, højde og max. driftstemperatur. Kapaciteten skal minimum være lig med 8 % af installationens totale vandindhold. Dimensioneringen skal være i henhold til gældende regler.
- Hvis kedlen installeres i et lukket system (lukket ekspansion – alle tryk) eller i et åbent anlæg (åben ekspansion) med mere end 0,5 bars tryk skal kedlen sikres med et tvangskølesystem. Den medleverede sikkerhedskølestav er afprøvet og godkendt sammen med kedlen til dette forhold. Kølestaven skal installeres med en termostatisk sikkerhedsventil type STS20. Det tilsluttede vandtryk skal være min. 2,0 bar.
- Der skal installeres en sikkerhedsventil $\approx 3/4$ " forudindstillet til maksimum 2,5 bar sammen med et manometer. Skal være i henhold til gældende regler. Skal installeres i toppen af kedlen (fremløbsrør), og der må ikke være forhindringer i form af lukkeventiler.

Garantien dækker ikke skader forårsaget af tryk over 2,5 bar, defekte ventiler eller forkerte indstillinger.

b) Tilslutning af tvangskølesystem.

Tvangskølesystemets afkølingsrør og rørtilslutningen til dette skal monteres således, at der er nem adgang til rensedækslerne og til røgsugerens. Kan monteres på kedlens højre eller venstre side – se nedenfor.

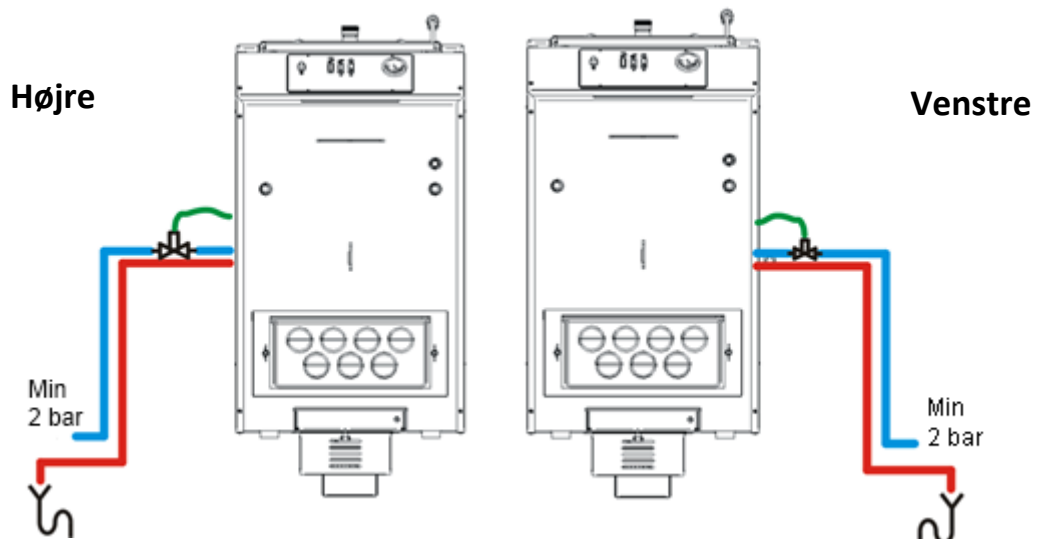
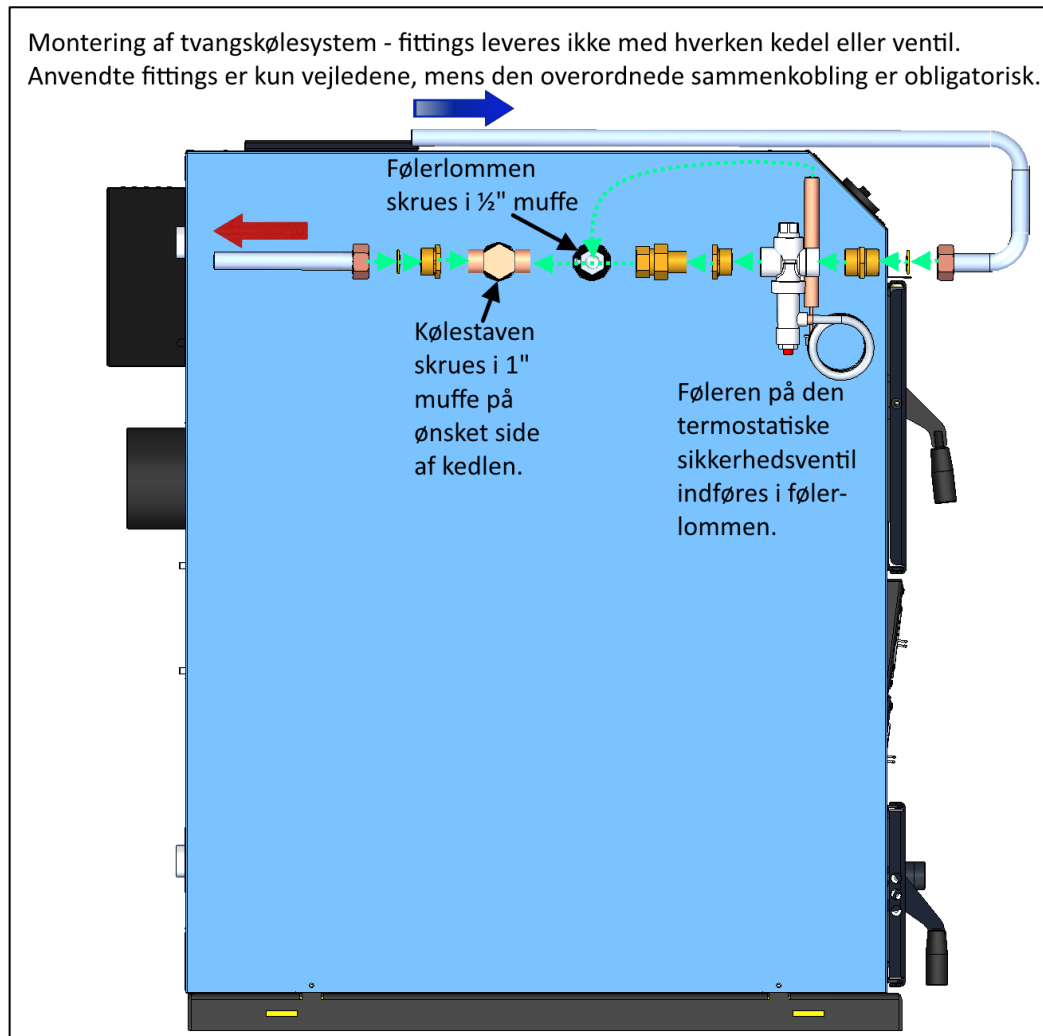

3.6 Regulering af temperaturindstillinger, placering af følere

Setpunkter for hhv. kedeltemperatur og røggas minimum temperatur er fabriksindstillede og indstillingerne skal normalt ikke ændres. Det tilrådes dog at kontrollere fabriksindstillingerne og placering af følerne før idriftsættelse.

Kedelføler: Har samme funktion som en overkogstermostat. Den stopper røgsugeren før sikkerhedstermostaten eller kølingsystemet aktiveres.
Fabriksindstilling: 87 °C (max. indstilling).

Røggasføler: Stopper røgsugeren og cirkulationspumpen når forbrændingen standser. Afbryder når røggastemperaturen falder under den indstillede værdi.
Røggas minimum tempersatur - fabriksindstilling: 90 °C.

Hvornår kan ændring af indstillinger være påkrævet?

Setpunktet for kedeltemperaturen kan undtagelsesvis sænkes til 85 °C, såfremt det ved 87 °C (kedelvandet) sker, at enten sikkerhedstermostaten afbryder kedlen og/eller sikkerhedsventil allerede begynder at åbne.

Glødemængden i bunden af forbrændingskammeret er for lille efter røgsugeren er stoppet; minimum røggastemperatur kan indstilles således, at der er et tilstrækkeligt glødelag til en hurtig næste optænding. I nogle tilfælde ved f.eks. dårlig brændselskvalitet, ustabil skorstenstræk, kan det hjælpe at ændre på fabriksindstillingerne. Gør følgende:

- Når røgsugeren stopper: Hvis der slet ikke er gløder: Indstil til 110 °C – 120 °C.
- Når røgsugeren stopper: Der er for mange gløder, der dækker hele forbrændingskammeret: Indstil til 85 °C, eller 80 °C.

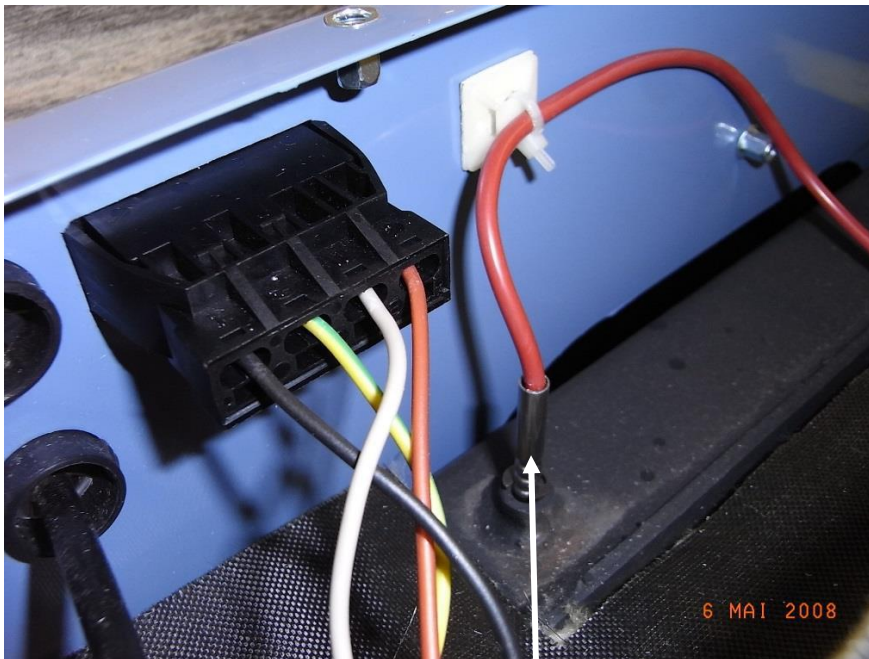

Røggastemperaturføler

3.7 Rørføring mellem kedel og lagertanke

Kedlen skal via et fremløbs- og returløbssystem tilsluttes til lagertank (krav iht. garantibestemmelser):

- Der må ikke være cirkulation mellem kedel og eks. lagertank, brugsvandsprioritering radiatorer... før kedlen har nået en temperatur på 60 °C.
- Når der er cirkulation mellem kedlen og varmesystemet skal der være en permanent temperatur på minimum 60 °C.

Kedeltype	Mindste krav til lagertankskapacitet	Anbefalet lagertankskapacitet
Bonus Light	1250 liter	1500 liter

Rørføring til kedel: Nemmere adgang for service og vedligehold

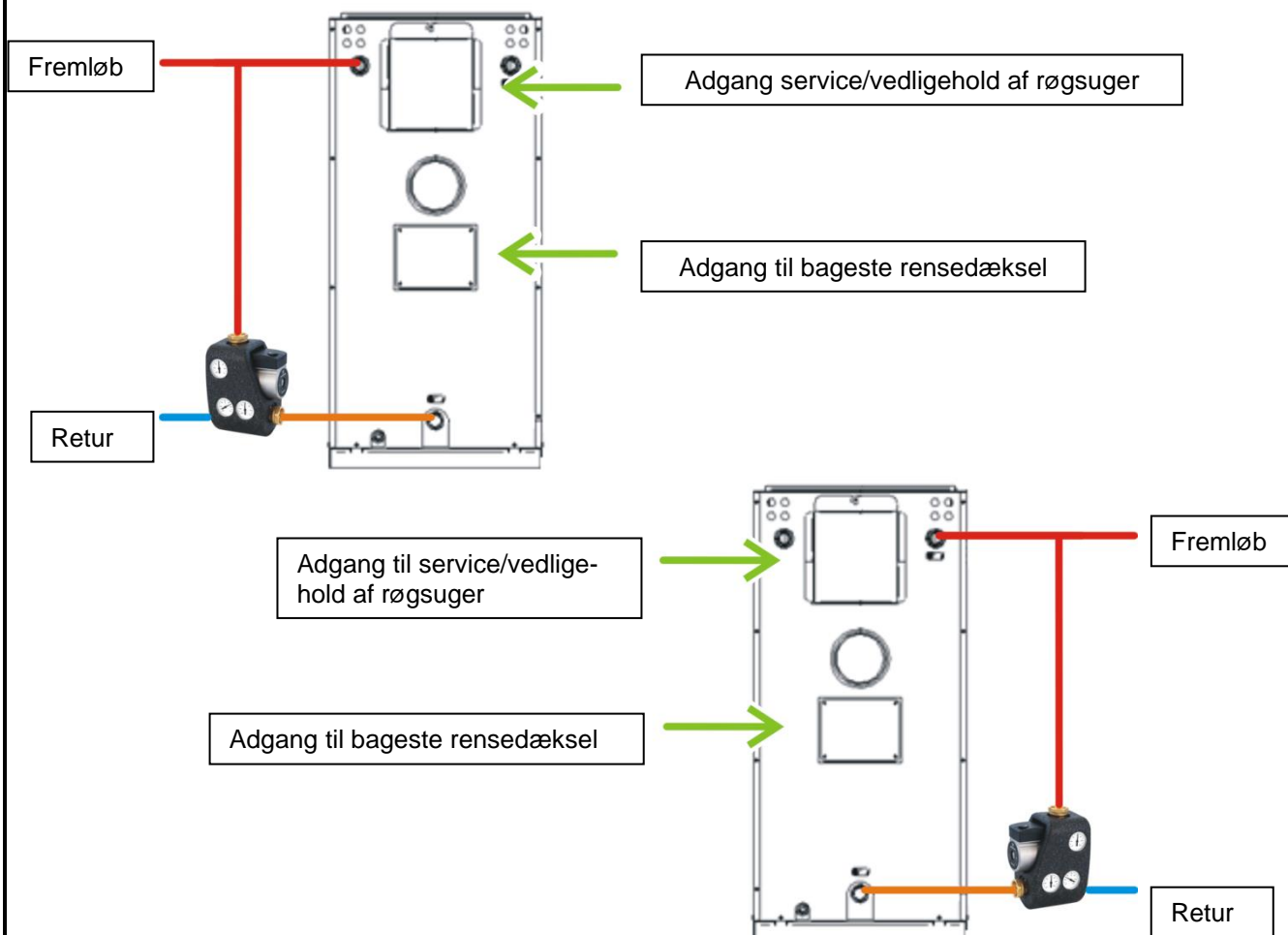

3.8 3-vejs ventil på lagertank

Ved at montere en 3-vejs ventil, der kan flytte returløb fra lagertank fra bunden af tanken til et sted højere oppe på tanken, kan der opnås en højere prioritering af energi til varmeanlægget. Se installationseksempel i afsnit 3.11.4.

Ved at montere temperaturføler T2 (se afsnit 3.10) i lagertanken, og montere en 3-vejs ventil som vist i afsnit 3.11.4, vil returflowet afgang flyttes op i tanken, når temperaturen målt af T2 kommer under 40 °C – kan justeres se afsnit 3.9.

Når anlægget begynder at kræve mindre energi, vil temperaturen i lagertanken begynde at stige. Når temperaturen målt af T2 kommer over 45 °C, skifter 3-vejs ventilen igen tilbage til bunden af lagertanken, og hele lagertanksvolumet tages med i systemet igen. Skiftehysteresen (40 + 5) kan ændres – se afsnit 3.9

3.9 Parametre i styringen

For at opnå adgang trykkes på F i mere end 5 sekunder; kode = 111

Parameter Nr.	Hvad er ?	Enhed	Span		Default værdi
			min	max	
n0	n0 er maksimal røgsuger hastighed i normal drift.	%	(n2+1)	100	40
n1	n1 er minimal røgsuger hastighed i normal drift.	%	0	(n1-1)	30
n2	n2 er minimum kedeltemperatur for pumpedrift.	°C	0	80	58
n3	n3 er kedel genstart hsyterese efter for høj kedeltemperatur.	°C	0	10	0
n4	n4 er efterløbstiden for røgsugeren efter røggasttemperaturen er blevet mindre end minimum.	min	0	255	0
n5	n5 er display lysstyrke.	%	0	75	50
n6	n6 er minimum røggasttemperatur	°C	20	250	90
n7	n7 er skiftetemperatur for 3-vejs ventil ved faldende lagertanktemperatur (udgang høj = 230 VAC).	°C	0	80	40
n8	n8 er temperaturredifferencen, hvor 3-vejs ventilen igen skifter tilbage til hele lagertanken	°C	1	20	5
n9	n9 er nedbrændingstiden (fortsat drift af røgsuger er røggasttemperaturen er blevet mindre end minimum	min	0	99	10
r0	r0 er røggasttemperaturhysteresen (må ikke ændres)	°C	10	20	15
r1	r1 er maksimal optændingstid (hvor røgsugerhastigheden er høj (r2))	min	0	250	15
r2	r2 er den forhøjede røgsuger hastighed under opstart og genpåfyldning	%	n0	100	80
r3	r3 : tilbage til fabriksindstillinger	-	0	1	0
r4	r4 er udlæst værdi fra lagertanksføleren	°C	-	-	aktuel værdi

3.10 El-diagrammer

El tilslutning på styrepanel

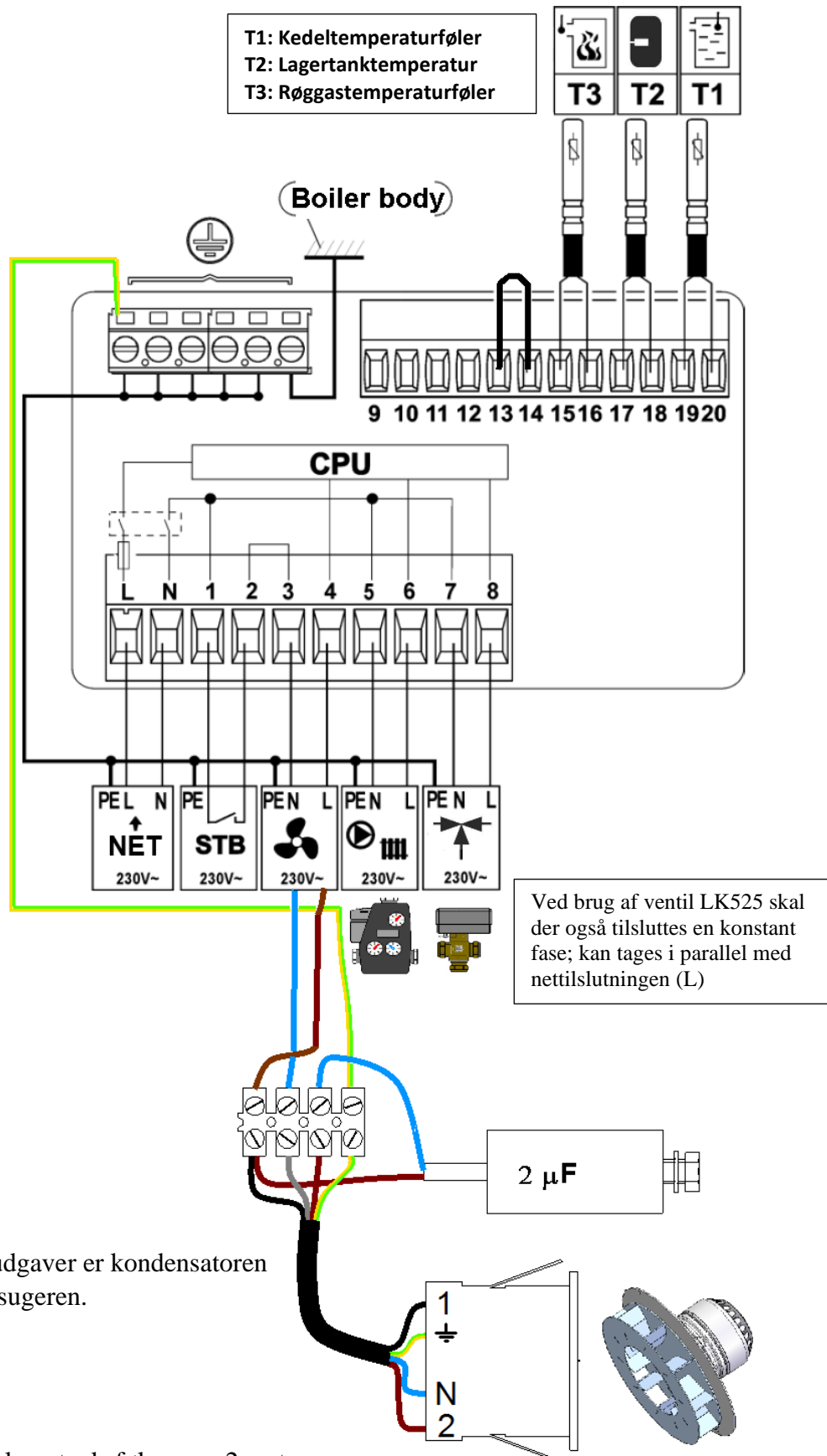

OBS : i senere udgaver er kondensatoren integreret i røgsugerens.

OBS : kablet på lagertanksføleren er 2 meter ; kan forlænges til ønsket længde med standard 2-leder.

3.11 Rørinstallation

3.11.1 Funktionscyklus - principskitser

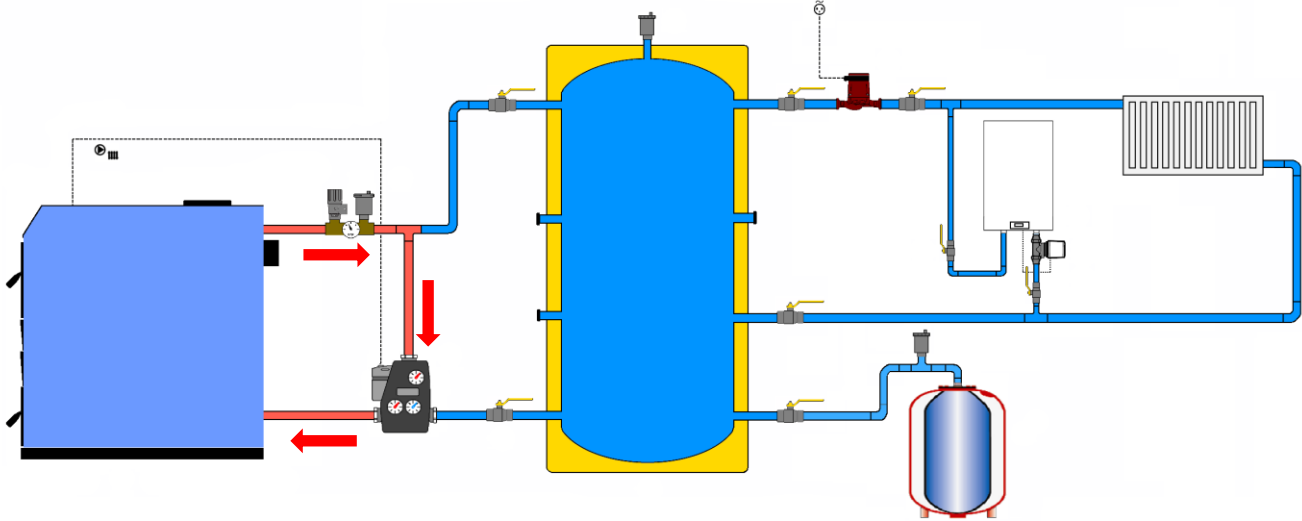

Temperaturstigning i kedel (100 % recirkulation)

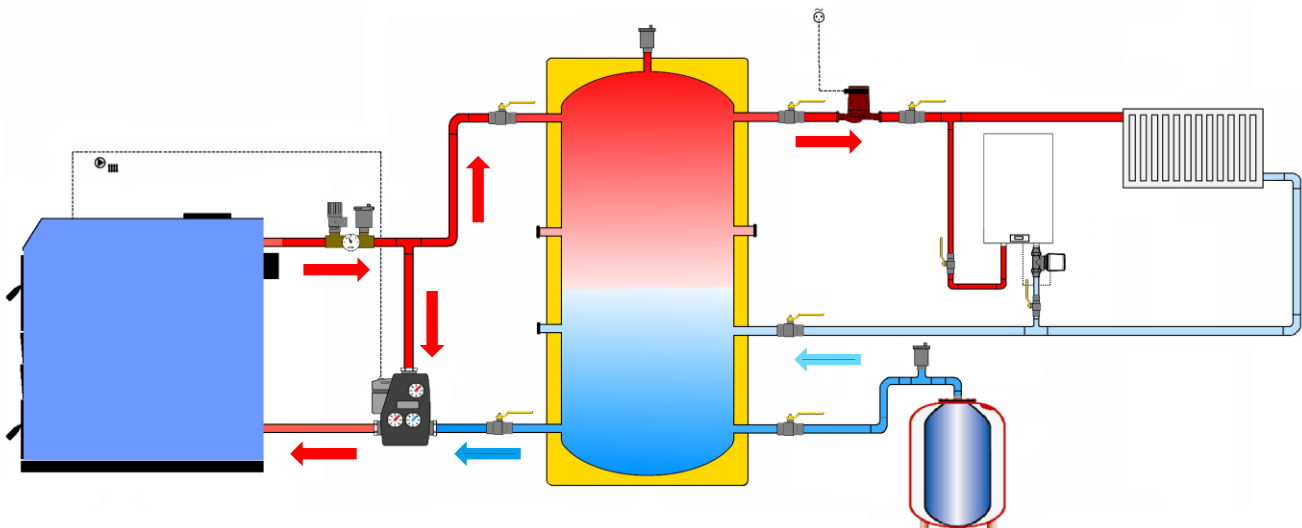

Forbrændingsfasen med opvarmning af returvand. Lagertank opvarmes fra top til bund.

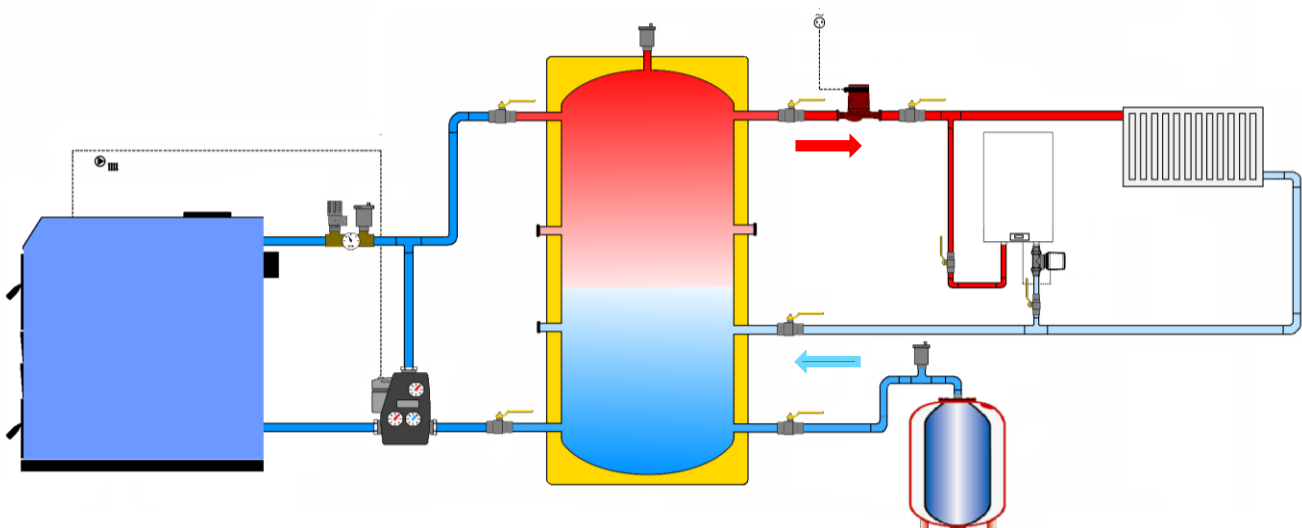

Systemfase. Lagertank afgiver varme bund til top

3.11.2 Installationsdiagram – simpelt system – anvendelse af ladeventil

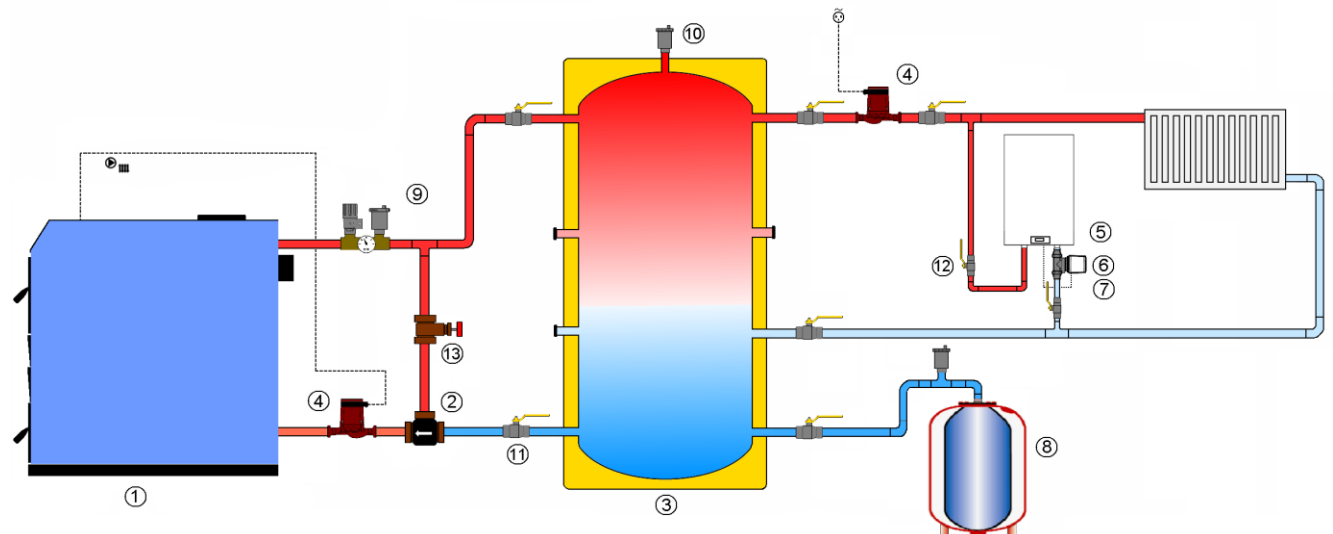

- 1 : Bonus Light
- 2 : Ladeventil (medleveret)
- 3 : Lagertank O 1500 L
- 4 : Anlægspumpe/kedelpumpe
- 5 : Varmtvandsbeholder
- 6 : Termostatventil
- 7 : Termostat

- 8 : Ekspansionsbeholder 150 L
- 9 : Sikkerhedsgruppe
- 10 : Automatudluffer
- 11 : 1" afspærringsventiler
- 12 : 3/4" afspærringsventiler
- 13 : Skydeventil *)

*) Ved LK 820 : en skydeventil er nødvendig ved anvendelse af (se vejledningen leveret med ladeventilen). Hvis der anvendes ventil LK823 behøver man ikke skydeventilen.

3.11.3 Installationsdiagram – solpaneler

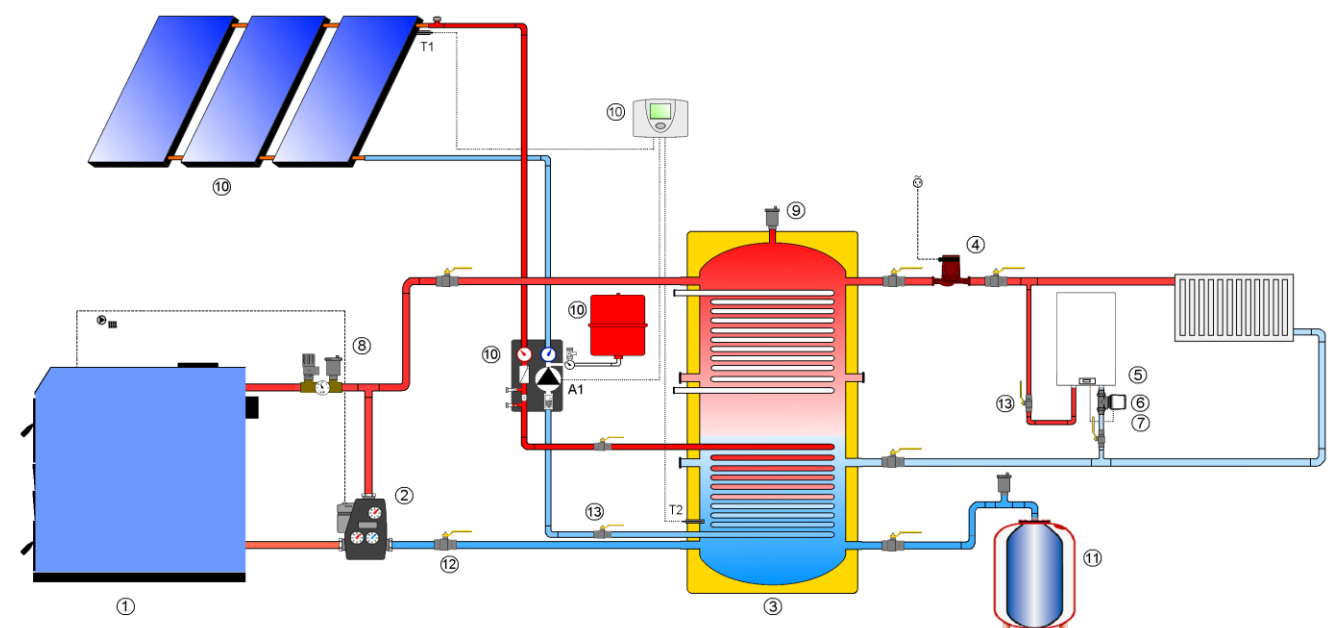

- 1 : Bonus Light
- 2 : Ladekreds
- 3 : Lagertank OS 1500 L
- 4 : Anlægspumpe
- 5 : Varmtvandsbeholder
- 6 : Termostatventil

- 7 : Termostat
- 8 : Sikkerhedsgruppe
- 9 : Automatudluffer
- 10 : Solar system
- 11 : Ekspansionsbeholder 150 l
- 12 : 1" afspærringsventiler
- 13 : 3/4" afspærringsventiler

3.11.4 Installationsdiagram – 3-vejs ventil i lagertank

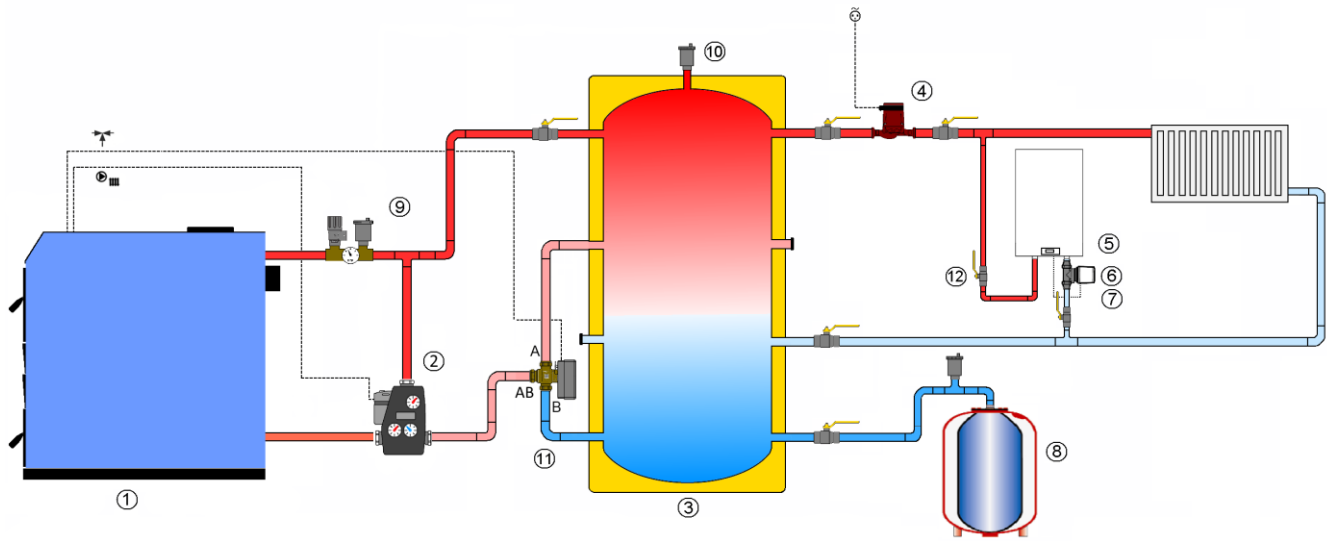

- 1 : Bonus Light
- 2 : Ladekreds
- 3 : Lagertank OS 1500 L
- 4 : Anlægspumpe
- 5 : Varmtvandsbeholder
- 6 : Termostatventil
- 7 : Termostat

- 8 : Ekspansionsbeholder 150 l
- 9 : Sikkerhedsgruppe
- 10: Automatudlufter
- 11: 3-vejs ventil
- 12: 1" afspærringsventiler
- 13: ¾" afspærringsventiler

4. Reservedele

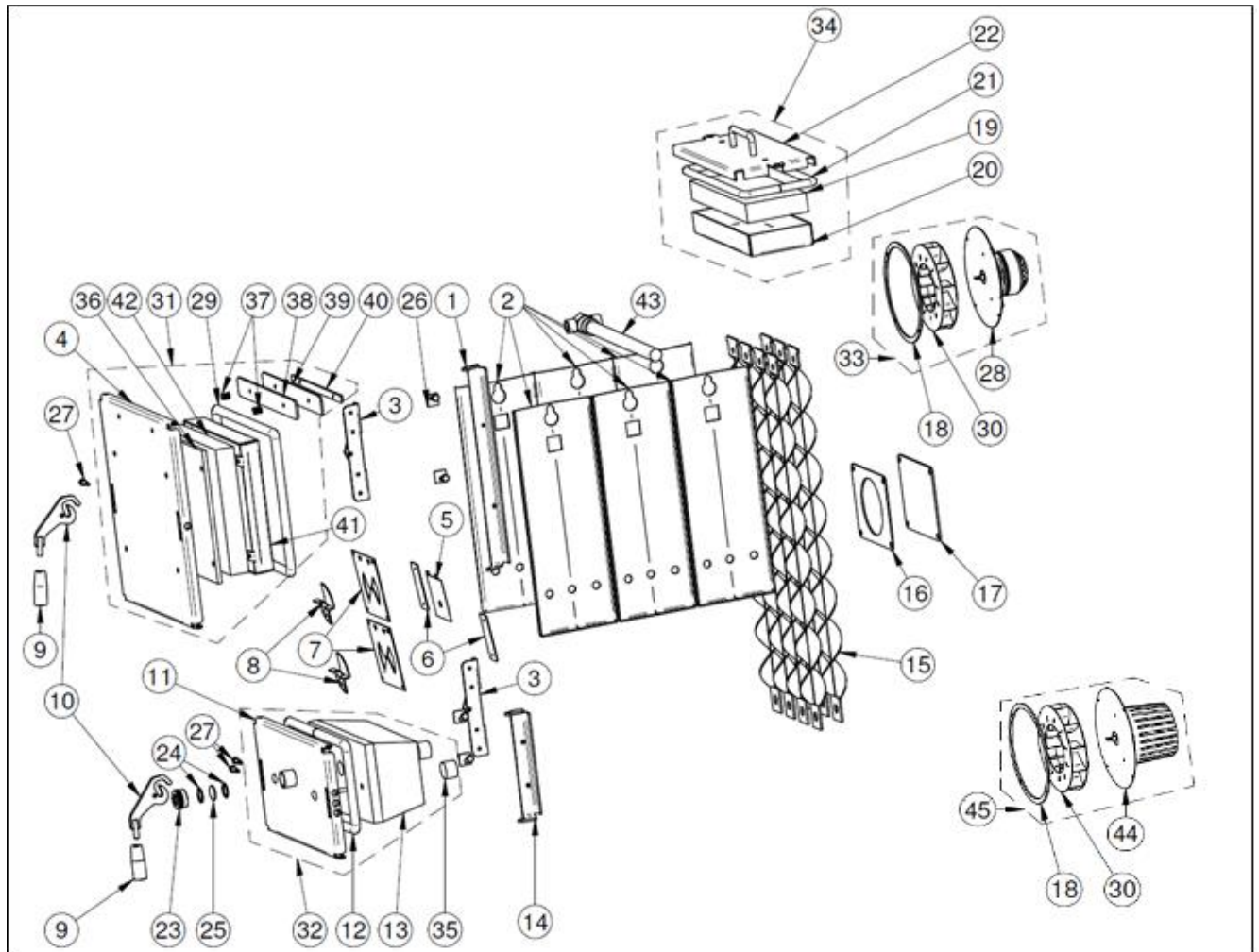

Pos.	Beskrivelse	S/G	Varenr.	Pos.	Beskrivelse	S/G	Varenr.
1	Hængsel indf. låge	G	059437	25	Skueglas	S	013139
2	Varmeplade (1 af 6)	S	061223	26	Tætningsskiver	G	013381
3	Lukkebeslag	G	059438	27	Pasbolt M6x8x20 (1 af 3)	G	050014
4	Indfyringslåge	G	059431	28	Motor for røgsuger	G	015880
5	Lukkeluftspjæld	G	015240	29	Glassnor silikone Ø18x1330	S	507003
6	Dækplade for luftkanal (1 af 2)	G	016675	30	Løbehjul for røgsuger	G	020625
7	Spjældplade (1 af 2)	G	015241	31	Indfyringslåge komplet	-	017315
8	Regulator for luft (1 af 2)	G	015090	32	Askelåge komplet	-	059480
9	Håndtag til låge (1 af 2)	G	040027	33	Røgsuger komplet	-	500123
10	Lukkekrøg (1 af 2)	G	015340	34	Røggassedæksel komplet	-	059468
11	Askelåge	G	059430	35	Isolerings rondel Ø35x25 (1 af 2)	S	061072
12	Pakning silikone Ø18x1033	S	507003	36	Isolering indfyringslåge	S	017141
13	Isoleringssten	G	061014	37	Fjeder by-pass (1 af 2)	G	015165
14	Hængsel askelåge	G	059442	38	Dækplade by-pass	G	017044
15	Turbulator (1 af 7)	S	091110	39	Pakning by-pass	S	017045
16	Silikonepakning for renselem	G	011771	40	Holder by-pass pakning	G	017046
17	Flange for renseadgang	G	016663	41	Holder isolering indfyringslåge	G	059435
18	Silikonepakning for blæser	S	016628	42	Isolering indfyringslåge	S	059485
19	Isolering for røggassedæksel	G	059471	43	Afkølingsrør L380	G	503059
20	Isoleringsplade	G	059469	44	Røgsugermotor – ny model	G	015886
21	Glassnor silikone Ø18x1050	S	507003	45	Røgsuger komplet – ny model	-	500143
22	Røggassedæksel	G	059452				
23	Omløber for skueglas	G	013367				
24	Fiberpakning Ø30 (1 af 2)	S	011270				

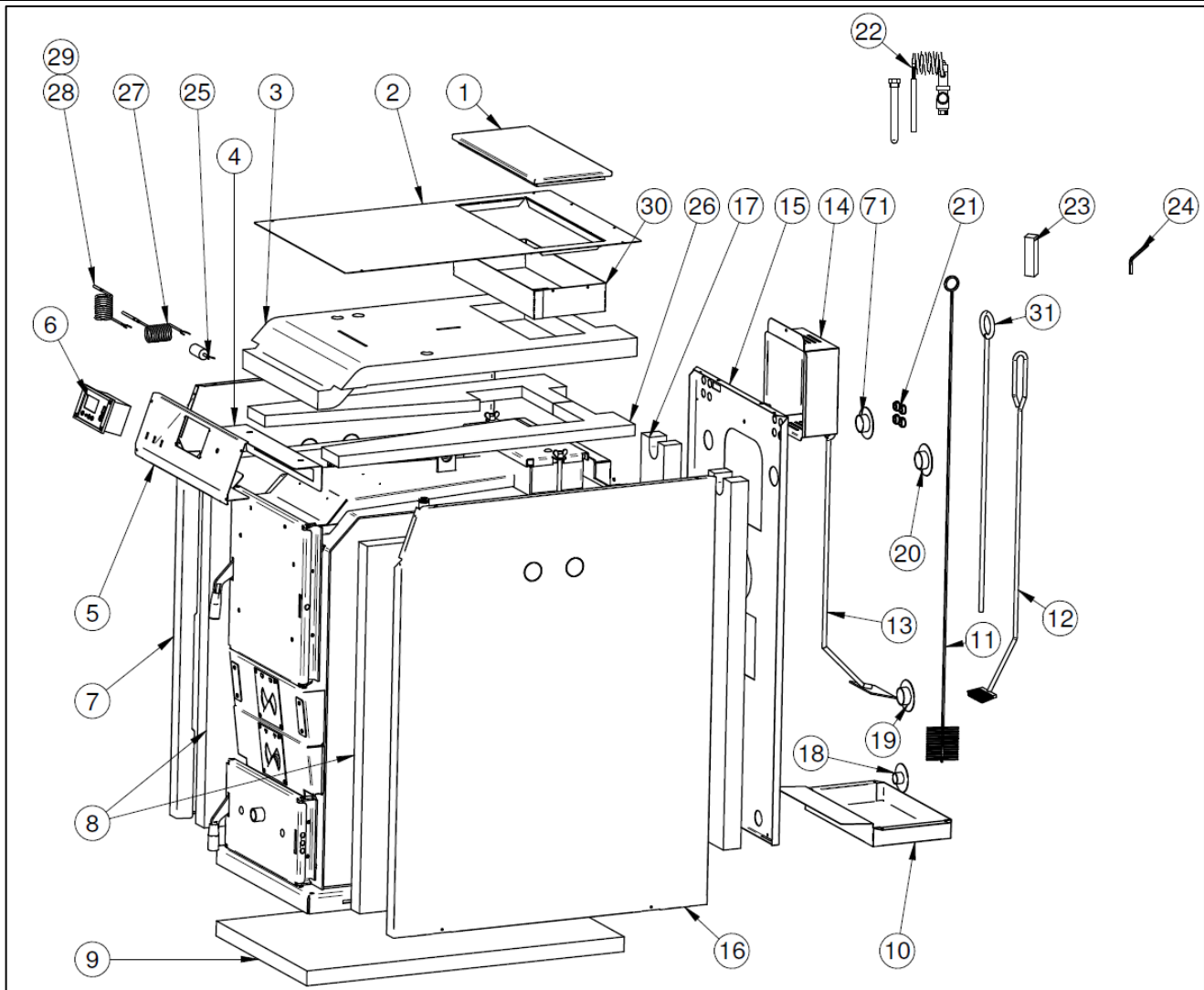

Pos.	Beskrivelse	S/G	Varenr.	Pos.	Beskrivelse	S/G	Varenr.
1	Dækplade for røgkasse	G	016661	25	Kondensator 2 µF	S	500016
2	Topplade	G	059458	26	Isolering top (1 af 2)	G	017320
3	Top isolering	G	016673	27	Røggasføler PT1000	S	100587
4	Beskyttelsesplade	G	016681	28	CT2 kedelføler	G	100586
5	Forplade for panel	G	017319	29	CT2 lagertanksføler	G	100588
6	ecoMAX200 styring	G	015867	30	Isoleringsbeskyttelse	G	017344
7	Sideplade venstre	G	017310	31	Ildrager	S	092111
8	Isolering for sideplade	G	016672				
9	Isolering for bund	G	061441				
10	Askeskuffe	S	042416				
11	Rensbørste	S	210214				
12	Lang rensbørste med buk	S	509010				
13	Skraber med buk	S	219008				
14	Hus for blæser	G	016662				
15	Bagplade	G	017313				
16	Sideplade højre	G	017311				
17	Isolering for bagplade	G	016671				
18	Plastring sort	G	016705				
19	Plastring blå	G	016704				
20	Plastring rød (1 af 2)	G	016703				
21	Stjernerprop (1 af 8)	-	040067				
22	Termostatisk sikkerhedsventil	S	509004				
23	Top 18x18x70	-	059002				
24	Insexnøgle 4 mm	-	059001				

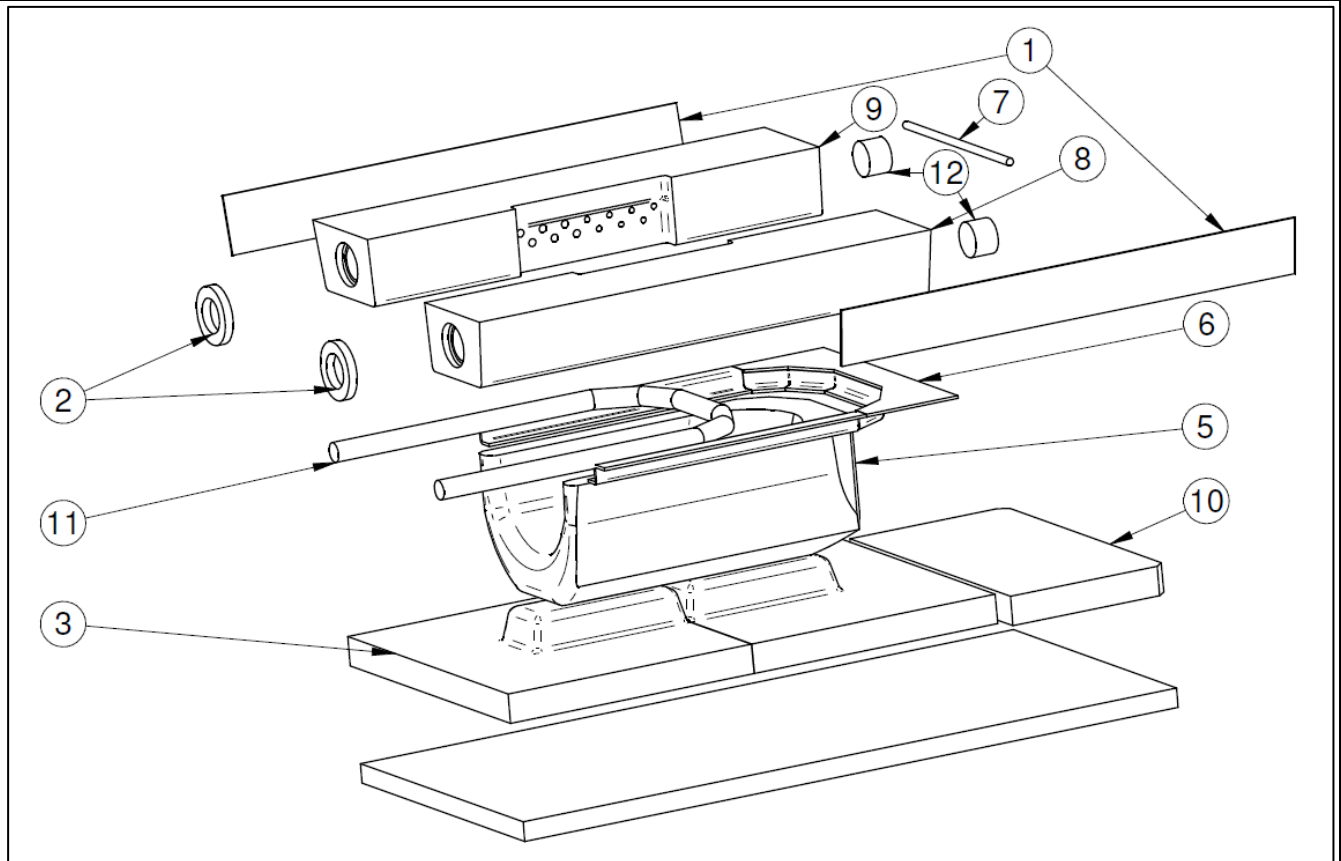

Pos.	Beskrivelse	S/G	Varenr.	Pos.	Beskrivelse	S/G	Varenr.
1	Fiberpakning 510x60x2 (1 af 2)	S	504014				
2	Fiberpakning Ø60/36x10 (1 af 2)	S	070116				
3	Bundflise med knop (1 af 2)	G	091471				
4	Bundisolering	G	061441				
5	Underpartssten	S	090717				
6	Pakningsholder	G	016689				
7	Glassnor Ø8 L220	S	059493				
8	Brændersten højre	S	501049				
9	Brændersten venstre	S	501048				
10	Bundflise	G	501050				
11	Glassnor Ø20 L880	S	059482				
12	Isolerings rondel Ø35x25 (1 af 2)	S	061072				

5. CE erklæring

EU OVERENSSTEMMELSESERKLÆRING
 EWG KONFORMITÄT SERKLÄRUNG
 EEC DECLARATION OF CONFORMITY

EU OVERENSSTEMMELSESERKLÆRING (EEC DECLARATION OF CONFORMITY)



Dette produkt

Fastbrændselskedel Bonus Light/Drakkar

er konstrueret, produceret og afprøvet således at følgende EU-direktiver er overholdt:

(Diese Produkt – Bonus Light/Drakkar ist so konstruiert, produziert und getestet dass die folgenden europäischen Direktiven erfüllt sind) / (This product - Central Heating Boiler Bonus Light/Drakkar is so constructed, produced and tested, that the following European Directives are fulfilled):

- EMC direktivet (EU-direktiv 2014/30/EU)
 - EMC Direktive (2014/30/EWG)
 - EMC Directive (2014/30/EEC)
- Lavspændingsdirektivet (EU-direktiv 2014/35/EU)
 - Niederspannungsrichtlinie (2014/35/EWG)
 - Low Voltage Directive (2014/35/EEC)
- Tryk Udstyrs Direktivet (2014/68/EU) (Modul B1)
 - Drückgeräte (2014/65/EWG)
 - Pressure Equipment Directive (2014/65/EEC)
- Økodesign Direktivet (2009/125/EU)
 - Ökodesign Rahmenrichtlinie (2009/125/EG)
 - Ecodesign Directive (2009/125/EEG)
- Energilabeling Direktivet (2017/1369/EU)
 - Energiekennzeichnung Rahmenrichtlinie (2017/1369/EU)
 - Energy Labeling Directive (2017/1369/EU)
- EcoDesign (1189/2015/EU)
- EcoLabeling (1187/2015/EU)

Kedlen er afprøvet i henhold til følgende europæiske standarder:

(Der Kessel ist entsprechend die folgende europäische Standarten getestet) / (The boiler has been tested according to the following European Standards):

- EN 303-5/2012

Og har opnået klasse 5.

(Und hat Klasse 5 erreicht / and has achieved class 5)

Tarm, 27-02-2020



Hans Martin Sørensen
Adm. Direktør (Managing Director)



6. Produktinformation

6.1 Prøvningsattest

DECLARATION



TÜV erklærer hermed at apparatet til central opvarmning, der fyres med skovbrænde af typen:

TÜV hereby declares that the central heating appliance fired by wood logs from forest wood:

Brændekedel / Wood Log Boiler

Entreprenør / Contractor: Scandtec ApS, Industrivej 3, DK-6900 Skjern

Handelsmærke / Trade mark: **HS Tarm A/S**

Model / Model: Bonus Light

Konstrueret af / Manufactured by: **HS Tarm A/S, Smedevej 2, DK-6880 Tarm**

Har bestået afprøvningstesten af type (ITT), der vises i den tekniske overensstemmelsesrapport, i henhold til bestemmelserne:

Comply with the initial type test (ITT) indicated in the test report, according to the standard:

EN 303-5:2012



Rapport om teknisk overensstemmelse nr:
Test report no.:

K 9202012 T1/T2

Navn udstyr (appliance name)	Effekt [kW] (Heat output)	Virkningsgrad [%] (Efficiency)	Termisk effekt [kW] (Heat output)	Støvpartikler Dust * [mg/m ³ (10% O ₂)]	CO [mg/m ³] 10% O ₂	OGC [mg/m ³] 10% O ₂
			I vandet To water			
Bonus Light	Nominal Nominal	88,98	31,16	30,9	565,2	6,7
	Reduceret Reduced	-	-	-	-	-

* manual gravimetric method acc. EN 13284-1

På baggrund af ovennævnte emissioner attesteres det hermed, at fyringsanlægget opfylder emissionskravene i bilag 1 til Bekendtgørelse nr. 1432 af 11/12/2007 vedr. regulering af luftforurening fra brændeovne og brændekedler samt visse andre faste anlæg til energiproduktion.
Based on the above stated emissions it hereby is certified that the boiler installation fulfills the requirements for emissions in appendix 1 from the Announcement no. 1432 of 11/12/2007 concerning the regulation of air pollution from heat stoves and wood log boilers.

Cologne 23.01.2013 432/pom	Test Centre for Energy Appliances DIN- und DVGW-Laboratory	Reserved for the chimney sweeper Skorstensfejerspåtegning
Expert  Dipl. Ing. A. Pommer	Deputy Head of Test Laboratory  Dipl.-Ing. R. Verbert	

6.2 ERP - Produktinformation

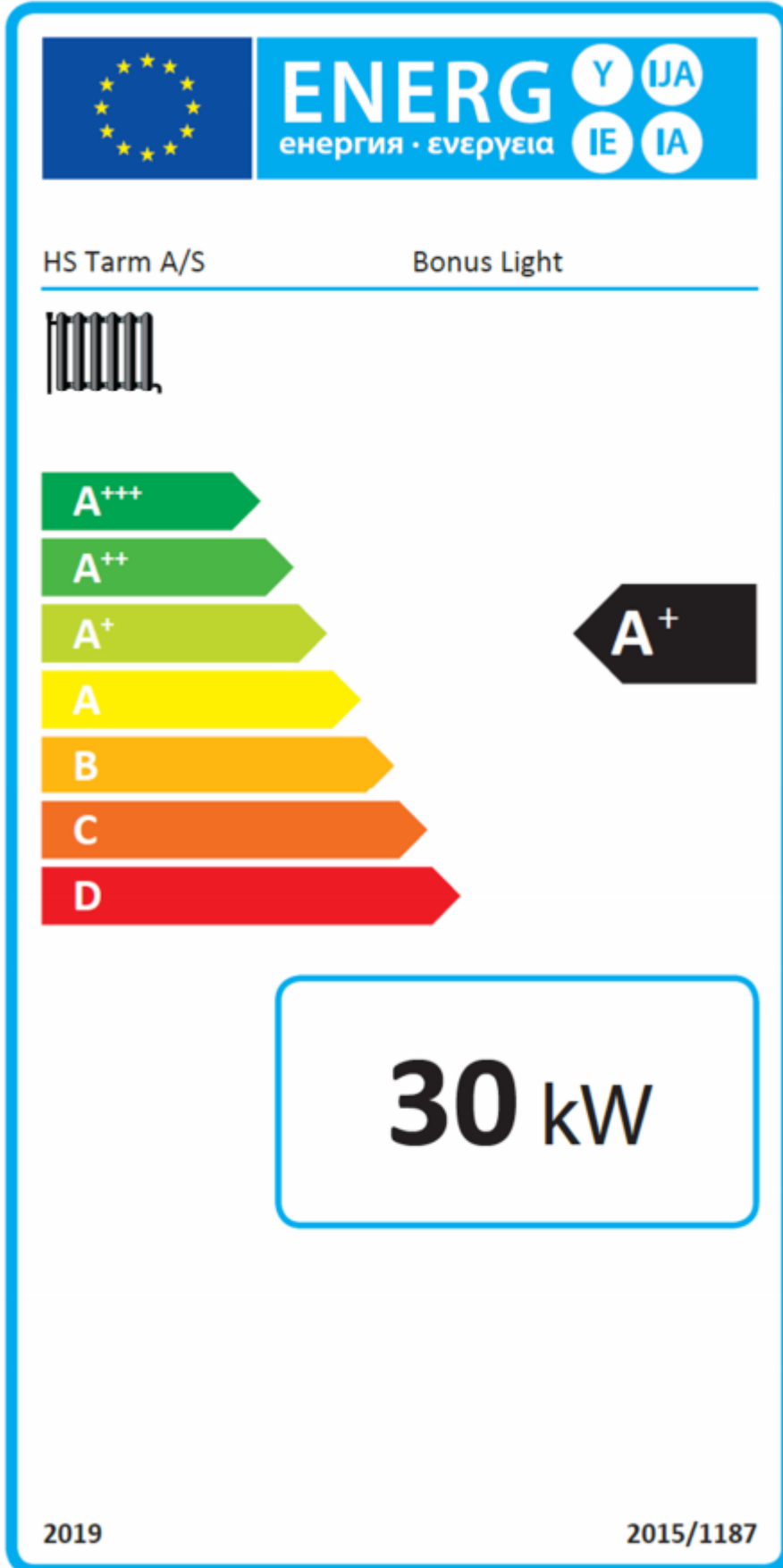

The image shows an energy label for the product "HS Tarm A/S Bonus Light". At the top left is the European Union flag. To its right, the word "ENERG" is written in large white letters on a blue background, with "енергия · ενεργεια" below it. Further right are four circular icons: "Y IJA" and "IE IA". Below this header, the manufacturer "HS Tarm A/S" and the product name "Bonus Light" are listed. A barcode is present on the left. The main part of the label features a scale of energy efficiency classes from A+++ (green) to D (red). A black arrow points to the A+ class. A white box at the bottom right contains the text "30 kW". At the bottom left is the year "2019" and at the bottom right is the number "2015/1187".

ENERG
енергия · ενεργεια

Y IJA
IE IA

HS Tarm A/S Bonus Light

A+++
A++
A+
A
B
C
D

A+

30 kW

2019 2015/1187

Tekniske parametre

Model	Bonus Light						
Leverandør	HS Tarm A/S, Smedevej 2, 6880 Tarm, Danmark						
Fyringsmetode	Manuelt – lagertank minimum 1500 liter						
Kondenserende drift	Nej						
Kraftvarmekedel til fast brændsel	Nej						
Kedel til kombineret rum- og brugsvandsopvarmning	Nej						
Brændsel	Foretrukket brændsel:	Andet egnet brændsel:	η_s [%]	Årsemmissioner ved rumopvarmning (*)			
				PM	OGC	CO	NO _x
				[X] mg/m ³			
Trækævlér, vandindhold <25 %	Ja	Nej	78,8	31	7	565	181
Egenskaber, når der alene anvendes det foretrukne brændsel:							
Energieffektivitetsindeks (EEI)			116				
<i>Element</i>	<i>Symbol</i>	<i>Værdi</i>	<i>Enhed</i>	<i>Element</i>	<i>Symbol</i>	<i>Værdi</i>	<i>Enhed</i>
Nyttevarmeproduktion				Virkningsgrad			
Ved nominel nytteeffekt	P _n	30,0	kW	Ved nominel effekt	η_n	82,7	%
Supplerende elforbrug							
Ved nominel nytteeffekt	e _{l,max}	0,055	kW				
I standby tilstand	P _{SB}	0,005	kW				

(*) PM = partikler (støv); OGC = organisk gasformige forbindelser; CO = kulilte; NO_x = kvælstofilter

Afprøvning:

Kedlen er testet i henhold til den europæiske standard EN 303-5:2012.

Afprøvningen er gennemført af:

TÜV Rheinland Energie und Umwelt GmbH, Am Grauen Stein, 51105 Köln, Tyskland

Certifikat nr.: K 902012T1 / K 902013E5

Installation og vedligeholdelse:

Installationen af produktet skal ske i overensstemmelse med de anvisninger, som gives i de til produktet medfølgende manualer: Installationsmanual og Anlægsmanual.

Især skal det understreges, at funktion og nyttevirkning for dette produkt afhænger af installation med korrekt størrelse lagertank.

Brugen og vedligeholdelsen af produktet skal ske i overensstemmelse med de anvisninger, som gives i den til produktet medfølgende Brugermanual.

Disse manualer, samt øvrige tilknyttede manualer og vejledninger, er i øvrigt tilgængelige på HS Tarm A/S hjemmeside: www.hstarm.dk

